



ЭКОСТИЛЬ
eco style

ПРЕМИУМ
premium

Production company
Made in Russia

КАТАЛОГ НОВИНОК 2023

www.azcity.ru



Вернуться к содержанию



Содержание:

О нас	4
Приоритеты компании	6
Материалы и цветовые решения	8
Фотогалерея	10
AZplay / Игровые комплексы	13
/Игровые элементы	22
/Качалки	22
/Балансиры	22
/Домики	23
/Песочницы	24
/Карусели	26
/Качели	26
/Развивающие элементы	28
/Музыкальные инструменты	28
/Столики	29
/Горки	29
AZsport / Мостики	29
/Тренажеры	30
/Спортивные элементы	30
/Канатные конструкции	31
AZcity / Навесы	34
/Перголы	34
/Перголы с качелями	34
/Гамаки	35
/Ограждения	35
/Информационные стенды	35
/Ландшафтные элементы	35

ЭКОСТИЛЬ eco style

AZplay / Игровые комплексы	37
/Качалки	38
/Домики	38
/Музыкальные инструменты	39
/Качели	40
/Песочницы	40
/Горки	41
/Карусели	41
/Серия «Монстрики»	42
/Серия «Сказка»	46
/Серия «Саванна»	47
/Серия «Транспорт»	48
AZsport / Спортивные комплексы	49
/Канатные конструкции	50
/Воркауты	53
/Оборудование для спортивных игр	57
/Тренажеры	58
/Батуты	59
/Оборудование для паркура	60
/Оборудование для пожилых	62
AZcity / Навесы, навесы для ТБО	66
/Столики	67
/Скамейки, урны	68
/Ограждения, парковки	70
/Вазоны, информационные стенды	71
AZplay / Геопластика	72
Установка оборудования	74
Укладка покрытия для детских и спортивных площадок	76
Все оборудование	78

О нас

Проектирование и производство высококачественного и долговечного оборудования, отвечающего требованиям нашего поколения для общественных территорий современного города и частных владений является Нашей Целью.

Компания AZBUKA SPB — это производственное предприятие полного цикла, специализирующееся на серийном выпуске игрового оборудования для детей разных возрастных групп, спортивного оборудования (тренажеры, воркауты, полосы препятствий), а также других малых архитектурных форм (скамейки, урны, вазоны, навесы, ограждения, арт-объекты) для благоустройства зон досуга и отдыха. Проекты по оснащению детским игровым и спортивным оборудованием уличных площадок являются социально значимыми. Своей миссией наша Компания видит создание качественного, функционального и безопасного оборудования. В 2019 году компания произвела полный ребрендинг. Изменения были произведены начиная от логотипа и заканчивая производимым продуктом в части материалов и покрытий, функционала.

Появился сегмент оборудования на премиальных материалах с расширенным сроком гарантии и эксплуатации. Данный сегмент оборудования (высококачественные премиальные материалы) вышел под брендом «AZ.premium». Компания надежно заняла свою позицию на рынке премиального сегмента. Ежегодно мы улучшаем качество продукции. Работаем с дилерами в регионах и топовыми застройщиками в России (по запросу предоставляем референс лист). Имеем собственные филиалы в Новосибирске и Москве. Изготавливаем изделия 12 подгрупп оборудования: МАФы (скамейки, урны, вазоны), карусели, качели, городки, балансиры, песочницы, домики, спортивное оборудование, канатные конструкции, геопластику, арт-объекты, оборудование для пожилых людей и людей с ограниченными возможностями (особое внимание).

ГОСТ РФ

Вся продукция сертифицирована и соответствует ГОСТ РФ и требованиям ТР ЕАЭС 042/2017.



Производитель оставляет за собой право вносить в оборудование изменения, отвечающие нормам безопасности, регулируемые ГОСТами и не ухудшающие эстетические, функциональные и технические свойства продукции.

Приоритеты компании

1

Доступные цены

Полный цикл производства и оптовые закупки материалов позволяет поддерживать доступный уровень цен.

2

Сроки

Наличие оборудования на складе, сжатые сроки отгрузки продукции.

3

Гарантия

От двух до семи лет, исключая случаи вандализма и естественного износа.

4

Качество

В детском игровом и спортивном оборудовании нового поколения применяются высококачественные материалы и покрытия. Использование hpl и $hdpe$ пластика на всех накладных элементах, оцилиндрованное бревно лиственницы или оцилиндрованный округленный клееный брус (отсутствие трещин) или бревно робинии (белая акация) - 3 варианта по выбору Заказчика; лакирующие покрытия на деревянных элементах, УФ печать изображений по желанию заказчика на hpl пластике, антивандальный лак (антиграффити), тройное покрытие металлических элементов (цинкогрунт, хром, порошковый лак или нержавеющая сталь в зависимости от выбора Заказчика и лимита финиширования), нержавеющая сталь и нержавеющий крепеж, армированный канат и многое другое, позволяют эксплуатировать оборудование длительный срок при температурном диапазоне от $-50^{\circ}C$ до $+50^{\circ}C$.

5

Травмобезопасность

Оборудование сконструировано и произведено с учетом норм безопасности и действующего ГОСТ РФ.

6

Антивандальность

Все оборудование предназначено для интенсивной эксплуатации в городской среде.

7

Современный дизайн и функционал

Привлекает детей и взрослых в зависимости от назначения.

8

Гибкость

- трансформация оборудования по желанию Заказчика;
- изменение функционала;
- изменение цветовой гаммы;
- нанесения изображений таких как тематические рисунки;
- создание авторских дизайн - проектов;

9

Большой штат



более 12 руководителей проектов, дизайнеры, инженеры-конструктора позволяют ежегодно создавать новую линейку продукции. Исполнение изделий по эскизам и пожеланиям Заказчика. Создаем новых более 400 изделий в год премиальной линейки.



Материалы

Пластик HPL (High Pressure Laminate), HDPE- пластик

- экологически чистый;
- долговечный и износостойкий в использовании;
- перепады температурного режима не отражаются на материале и не изменяют его свойств;
- поверхность пластика не стирается и не выгорает под прямыми лучами солнца;
- материал стойкий к повышенной влажности;
- не меняет своих свойств при попадании химикатов;

-  салатово/пепельный
-  атласное дерево/пепельный

Террасная доска лиственницы

- нескользящее покрытие на платформы изделий серии эко;

Армированный шестипрядный канат европейского производства бренда (Randers)

Нержавеющий крепеж

Импортная фурнитура высочайшего качества для канатных конструкций:

- выдерживает нагрузки до 2000 кг;
- идеально на пространственные сети;

Нержавеющая сталь марки AISI 304.

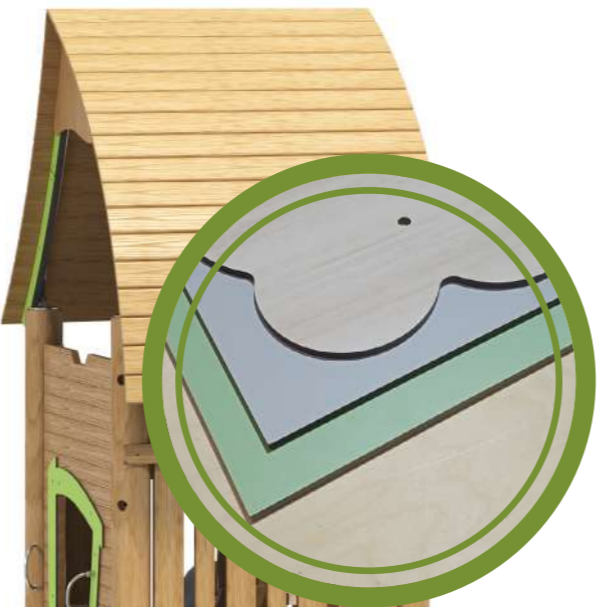

Три уровня защиты дерева:

1. Отбеливание
2. Антисептирование
3. Покрытие маслом премиального бренда (OSMO или аналоги)

в два слоя



-  дуб
-  орех
-  ель



Робиния

- естественное природное повторение линий;



Лиственница

- оцилиндрованное бревно;



Клееный брус округленный

- отсутствие естественных трещин как на оцилиндрованном бревне;

Если Серия Премиум - это преимущественно современные износостойкие материалы (такие как пластик, металл и т.д), то Серия Эко - это натуральному, природному материалу, где преобладает дерево и металл. Наша компания в линейке Эко уделяет особое внимание данной серии, т.к. имеет полный

цикл деревообработки (начиная с лесопиления круглого окоренного леса и заканчивая сушкой, стружкой, клеем бруса). Работаем на древесине хвойных пород, лиственнице, Робинии (белая акация, окоренное бревно). Все эти моменты позволяют вписываться в бюджет Заказчика.



8-098 «За Рулем»



4-147-1



1-153 «Большой Замок»



5-076-1 + 20-013



4-251 «Цирцит с домиком»



1-129

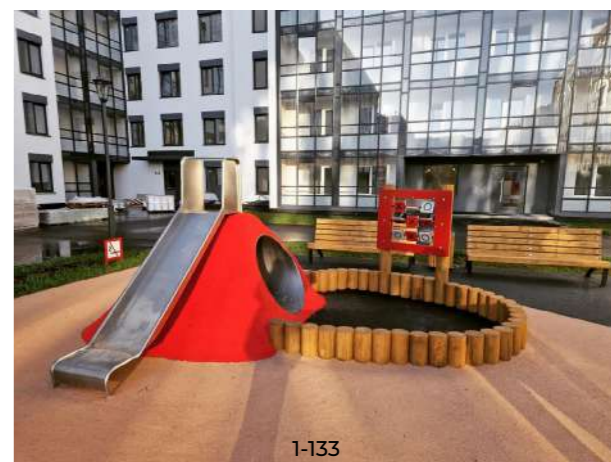

1-133



8-098 «За Рулем»



18-058 + 4-054-135



1-152 «Космодром»



4-265 «Куб»



1-130



ЭКОСТИЛЬ



1-014
7600x5600x1900
(ДШВ в мм)

3-7 550

«Ракушка»

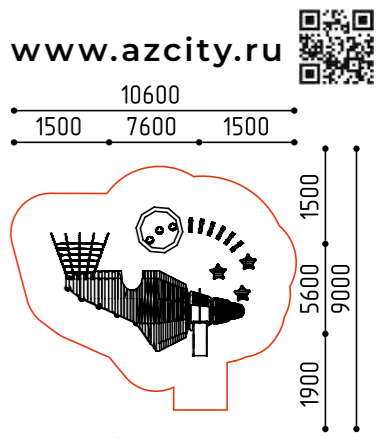

размеры в мм

1-092
4300x4000x2000
(ДШВ в мм)

3-7 1 шт

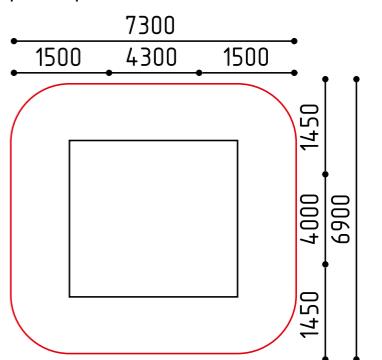

размеры в мм

1-142
4100x3400x2200
(ДШВ в мм)

3-7 1 шт

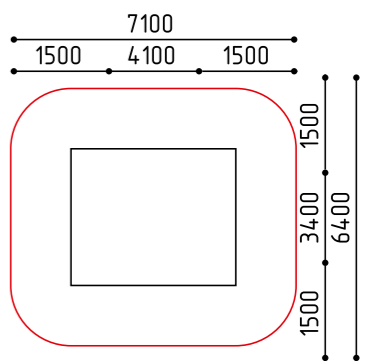

размеры в мм

1-148
6110x4040x2800
(ДШВ в мм)

3-7 635 550

«Дом Бобра»

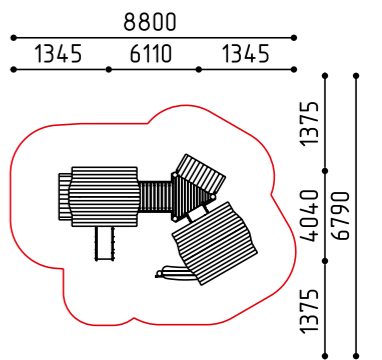

размеры в мм

1-077-1
3020x1110x1800
(ДШВ в мм)

5-12 905 900

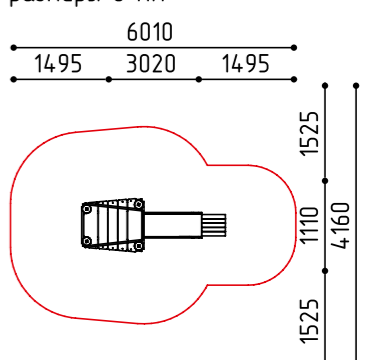

размеры в мм

AZplay / Игровые комплексы / 3+

AZplay / Игровые комплексы / 5+



www.azcity.ru



Игровые комплексы

AZplay / Игровые комплексы / 5+

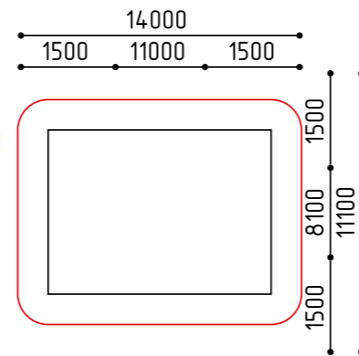

1-085
11000x8100x3800
(ДШВ в мм)

 
5-12 1 шт



размеры в мм

1-090
7900x6800x4800
(ДШВ в мм)

 
5-12 1 шт

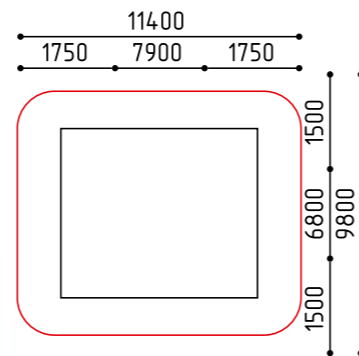

размеры в мм

1-127
6900x3800x5100
(ДШВ в мм)

 
5-12 1 шт

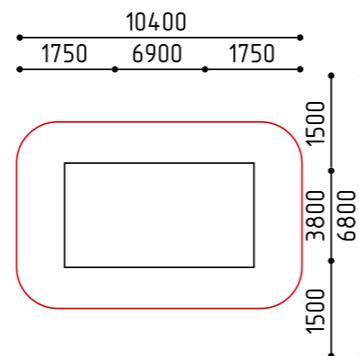

размеры в мм

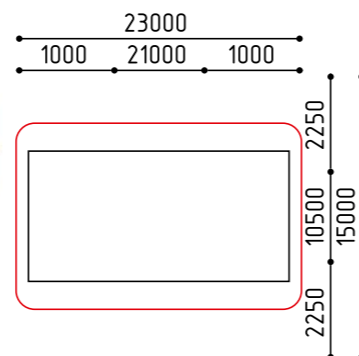

1-128
21000x10500x5100
(ДШВ в мм)

 
5-12 2 шт



размеры в мм

1-155
6920x4520x3500
(ДШВ в мм)

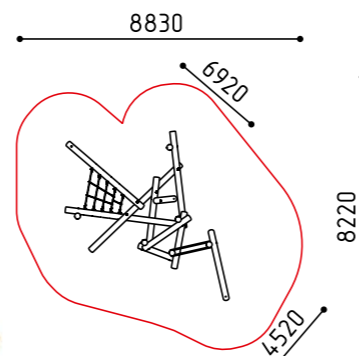

 
5-12 2750



размеры в мм

AZplay / Игровые комплексы / 5+

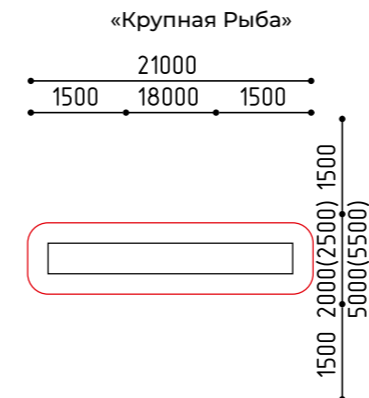
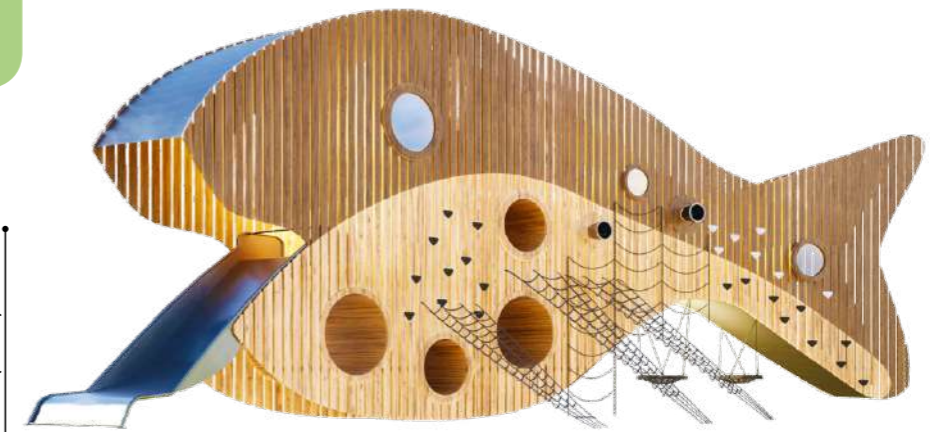

1-082
18000x2000(2500)x5000
(ДШВ в мм)

 
5-12 1 шт



размеры в мм

1-144
13300x4600x10300
(ДШВ в мм)

 
5-12 2 шт

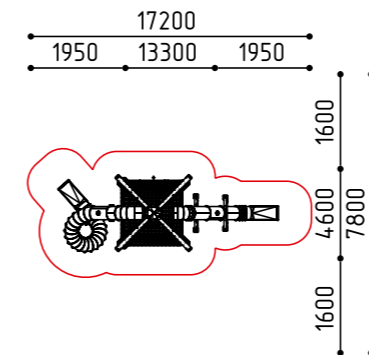

размеры в мм

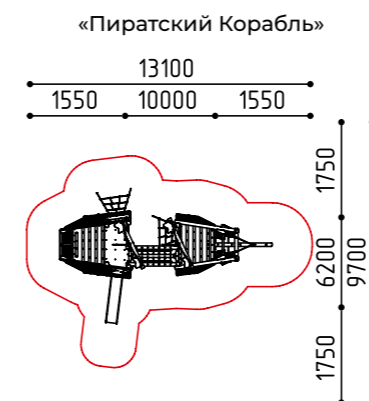

1-117-1
10000x6200x6000
(ДШВ в мм)

  
7-14 2000 1500



размеры в мм

1-098
5150x2850x2900
(ДШВ в мм)

 
5-12 1 шт

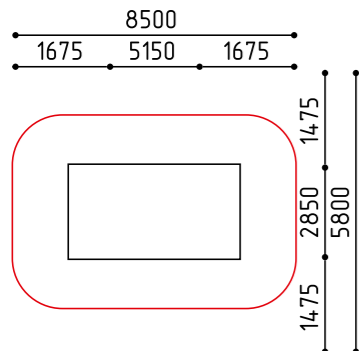

размеры в мм



1-099
10000x5050x2900
(ДШВ в мм)

 
5-12 1 шт

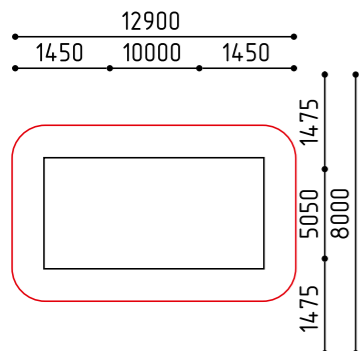

размеры в мм



1-100
11100x6100x3350
(ДШВ в мм)

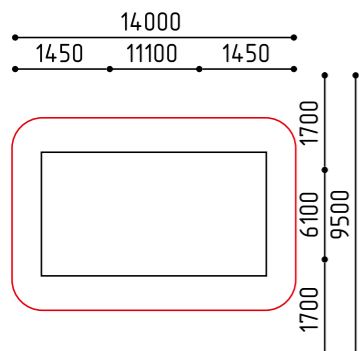

 
5-12 2 шт



размеры в мм



1-159
11100x6500x5350
(ДШВ в мм)

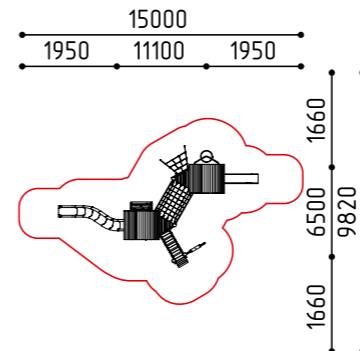

  
5-14 2400 2 шт
«Башня Волшебника»
Горка h: 2400, 1500



размеры в мм



1-160
8800x5900x5350
(ДШВ в мм)

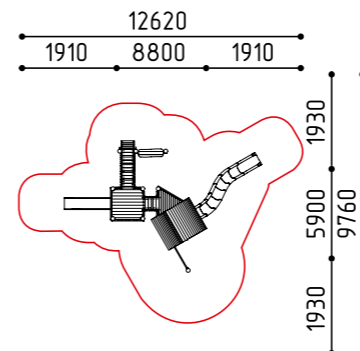

  
5-14 2400 2 шт
«Ведьмина Башня»
Горка h: 2400, 1500



размеры в мм



1-180
10000x7900x4500
(ДШВ в мм)

 
5-14 2 шт

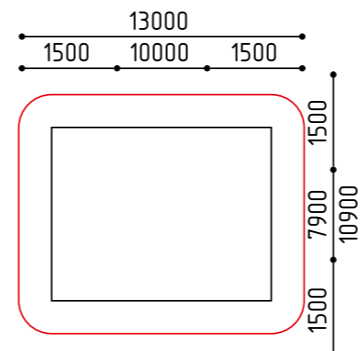

размеры в мм



AZplay / Игровые комплексы / 5+

1-135
12250x8700x4000
(ДШВ в мм)



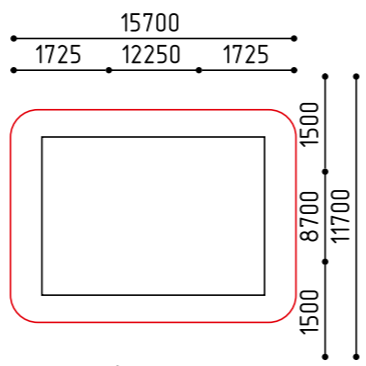

5-12 1 шт



размеры в мм

1-143
4950x3700x3100
(ДШВ в мм)



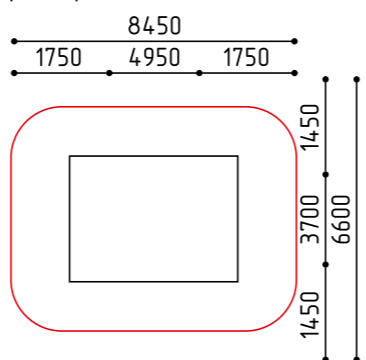

5-12 1 шт



размеры в мм

1-156
4260x2940x3230
(ДШВ в мм)



5-12 1500 1500

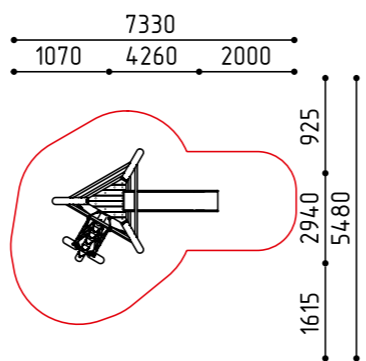

размеры в мм

AZplay / Игровые комплексы / 7+

1-140
4900x3000x4600
(ДШВ в мм)



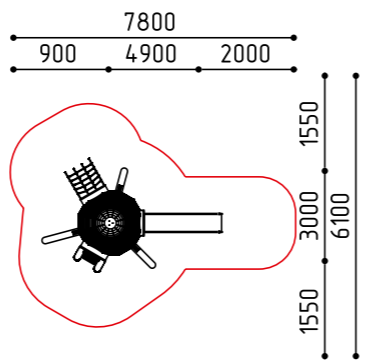

7-12 1500 1500



размеры в мм

1-141
6400x3400x4600
(ДШВ в мм)



7-12 1500 1500

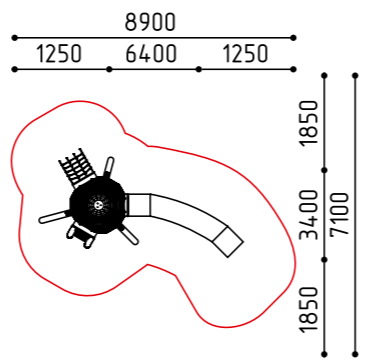

размеры в мм

AZplay / Игровые комплексы / 7+

1-149
9290x10630x5690
(ДШВ в мм)



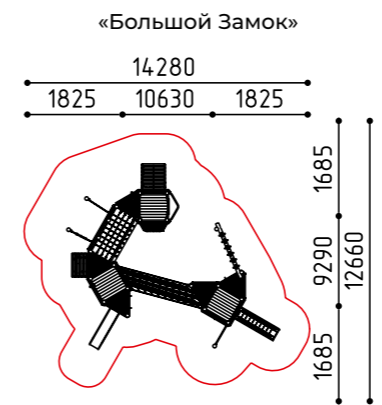

7-12 2440 1500



размеры в мм

1-153
9290x8030x5690
(ДШВ в мм)



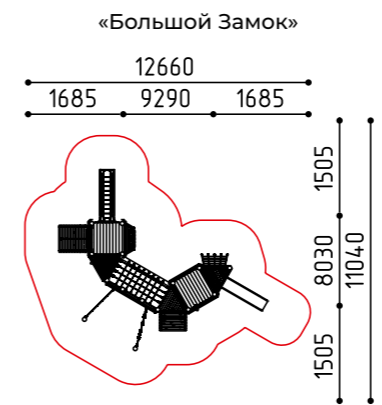

7-12 2440 1500



размеры в мм

1-152
14780x12700x3750
(ДШВ в мм)



7-12 1500 2 шт

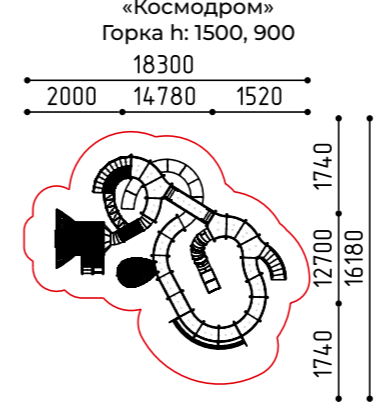

размеры в мм



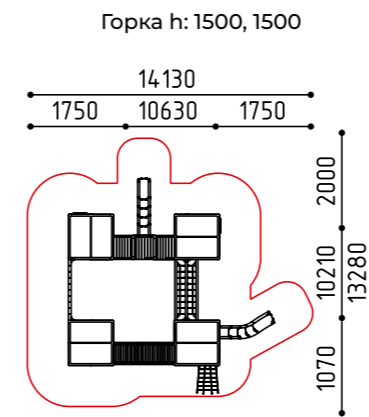

1-147
10630x10210x4100
(ДШВ в мм)

  
7-12 2250 2 шт



размеры в мм

1-169
7500x4000x4100
(ДШВ в мм)

  
7-12 2250 1500

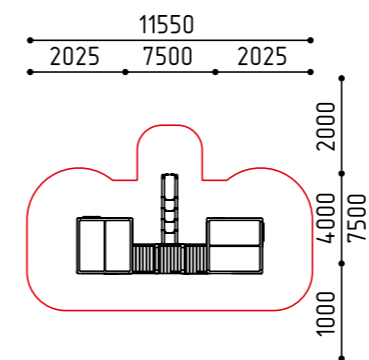

размеры в мм

1-170
4780x3410x3600
(ДШВ в мм)

7-12

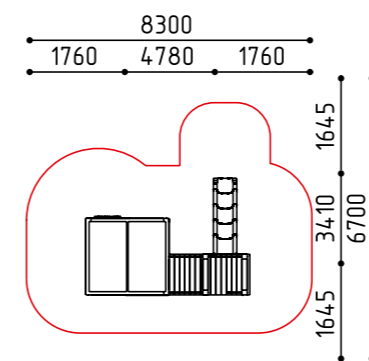

размеры в мм

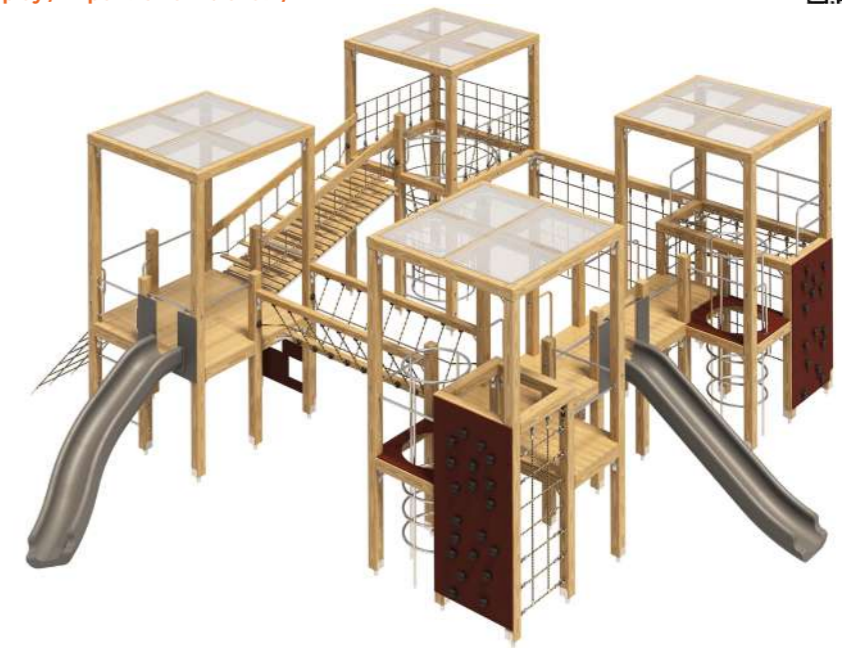

2-098

3300x1480x2500
(ДШВ в мм)



«Кораблик»

AZplay / Игровые элементы / 3+

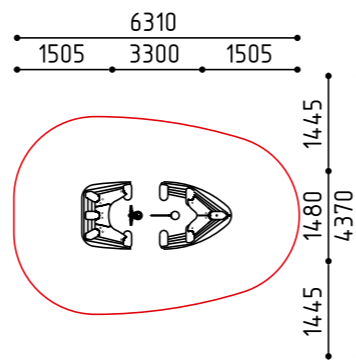

размеры в мм

2-014

3500x2250x1250
(ДШВ в мм)



AZplay / Тоннели / 3+

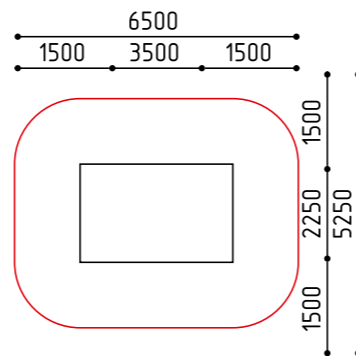

размеры в мм

8-031

800x800x420
(ДШВ в мм)



«Звезда»

AZplay / Качалки / 7+

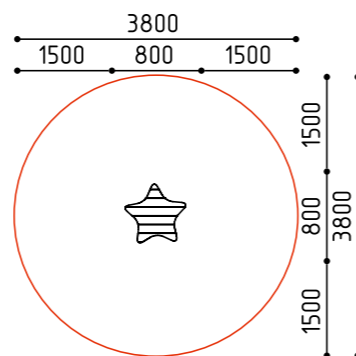

размеры в мм

8-031-1

1300x1300x420
(ДШВ в мм)



«Звезда»

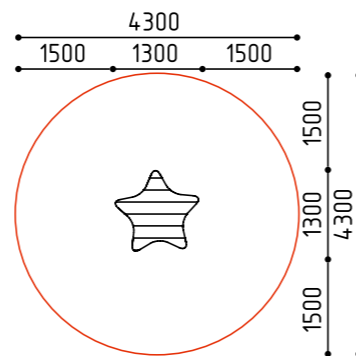

размеры в мм

8-039

3800x820x1200
(ДШВ в мм)



AZplay / Балансиры / 5+

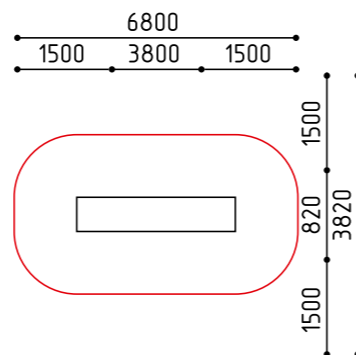

размеры в мм

8-084-1

2500x620x830
(ДШВ в мм)



AZplay / Балансиры / 5+

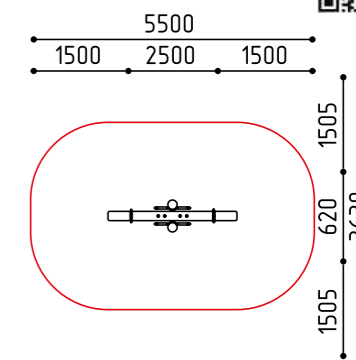
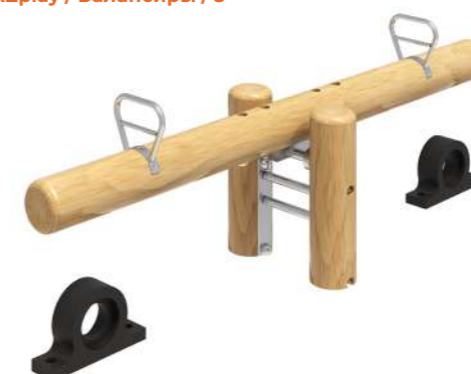

размеры в мм

8-100

4700x4100x3300
(ДШВ в мм)

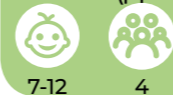

AZplay / Балансиры / 7+

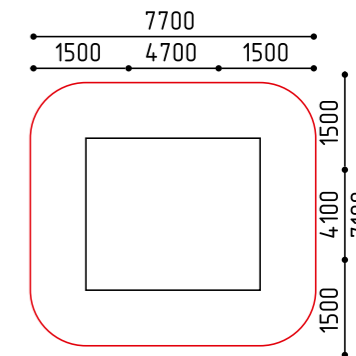

размеры в мм

8-109

4000x600x2800
(ДШВ в мм)



AZplay / Балансиры / 7+

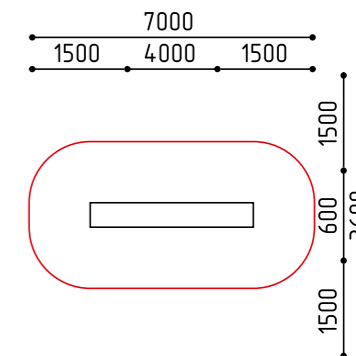

размеры в мм

5-046

2300x2200x2400
(ДШВ в мм)



AZplay / Домики / 3+

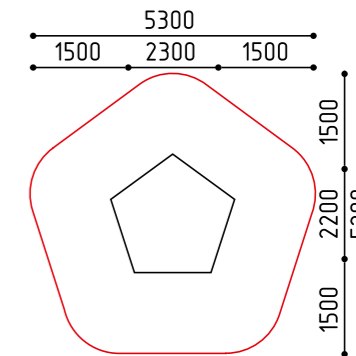

размеры в мм

5-075

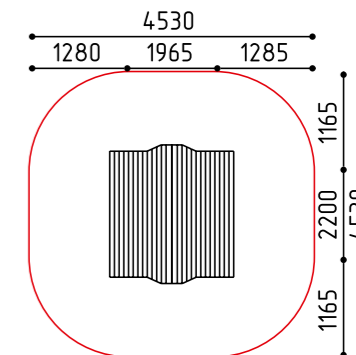

2200x1965x2645
(ДШВ в мм)



размеры в мм

- открытые
- тематические
- для игр с песком

7-009
2000x2000x600
(ДШВ в мм)

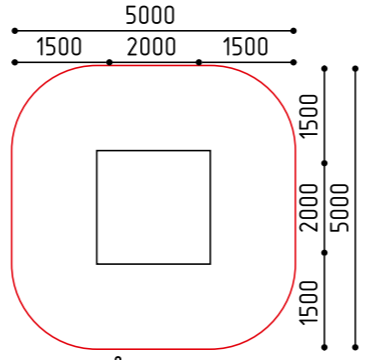
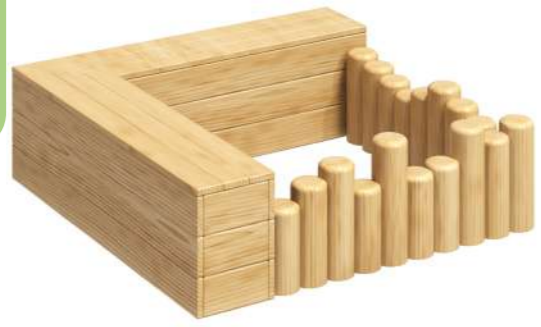

 
3-7 600

AZplay / Песочницы / 3+



размеры в мм

7-035
6900x6900x485
(ДШВ в мм)

 
3-7 485

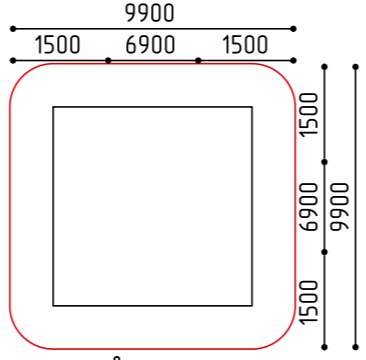

размеры в мм



7-036
2600x2500x1200
(ДШВ в мм)

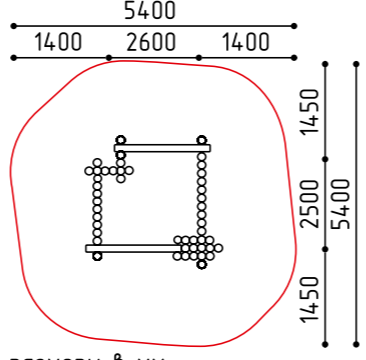
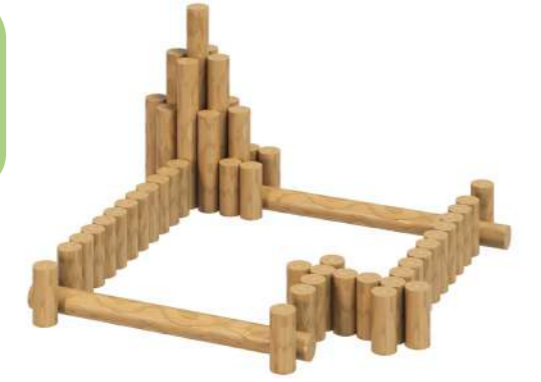

3-7



размеры в мм

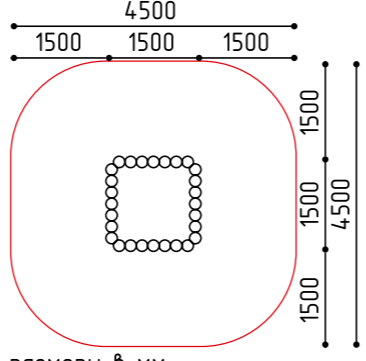

7-037
1500x1500x300
(ДШВ в мм)

 
3-7 300



размеры в мм

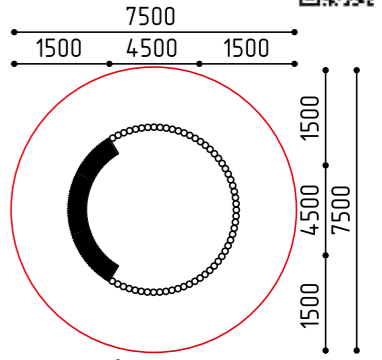
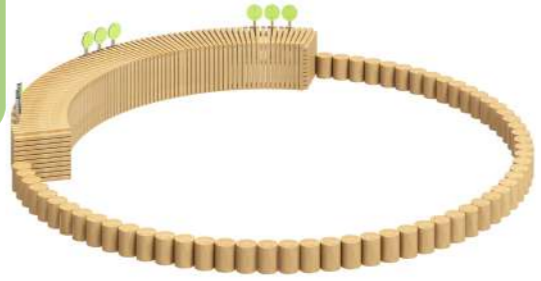

7-045-1
4500x4500x590
(ДШВ в мм)

 
3-7 550



размеры в мм

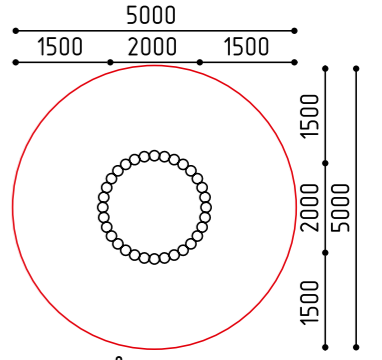

7-051
2000x2000x300
(ДШВ в мм)

 
3-7 300



размеры в мм

2-098-1
3300x1480x2500
(ДШВ в мм)

  
3-7 400 400

AZplay / Тематические / 3+



«Кораблик»

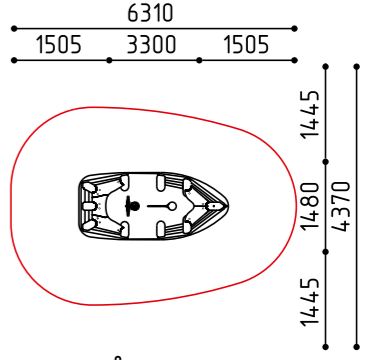

размеры в мм

7-022
2700x1800x2380
(ДШВ в мм)

3-7



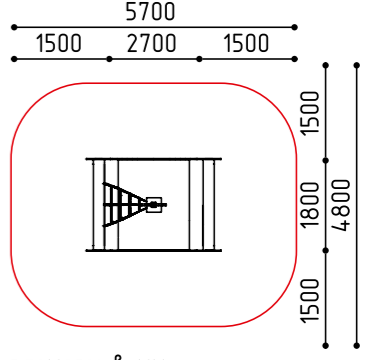

«Якорь»



размеры в мм

7-027
4000x1400x1100
(ДШВ в мм)

 
3-7

AZplay / Для игр с песком / 3+

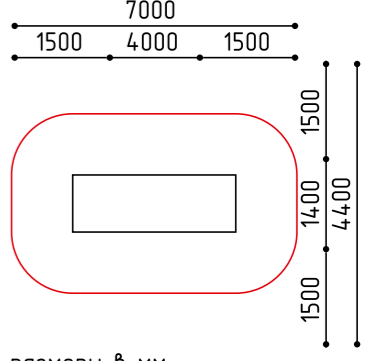

размеры в мм

14-024-1

1560x1560x820
(ДШВ в мм)



AZplay / Карусели / 3+

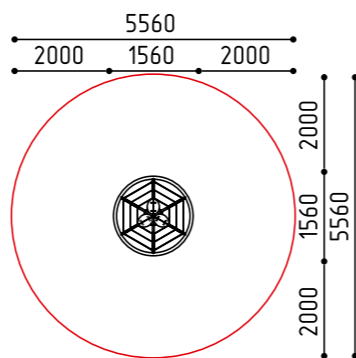

размеры в мм

14-009-1

950x950x1200
(ДШВ в мм)



AZplay / Карусели / 5+

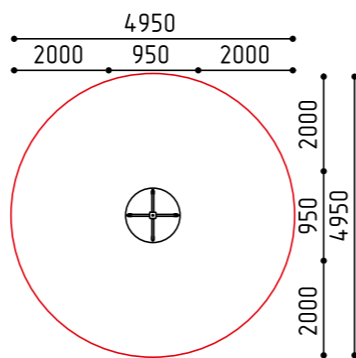

размеры в мм

14-027

2500x2500x600
(ДШВ в мм)

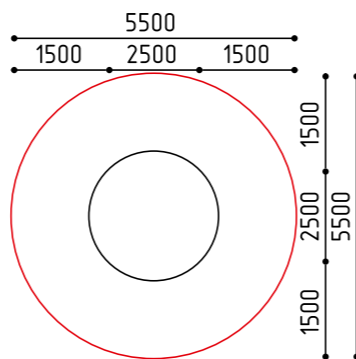
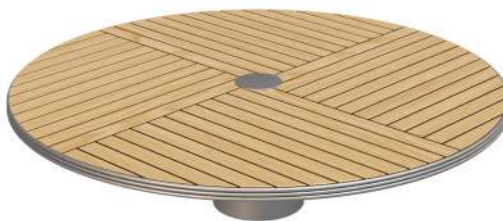

размеры в мм

14-038

1170x1050x740
(ДШВ в мм)

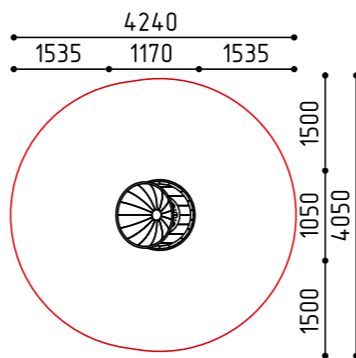

размеры в мм

6-072

4280x1000x1985
(ДШВ в мм)



AZplay / Качели для малышей / 3+

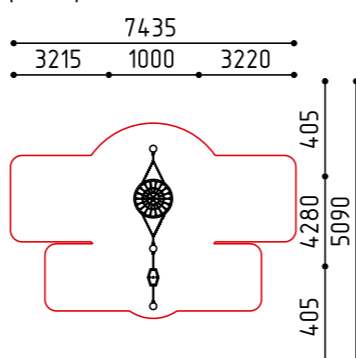

размеры в мм

Карануз (1)
Гнездо (1)

6-075

4160x2290x2840
(ДШВ в мм)



AZplay / Качели Гнездо / 7+



Гнездо (1)

4-228

6300x2700x3080
(ДШВ в мм)



AZplay / Качели с канатом викинг / 5+



Викинг (1)

6-073

5650x3250x3900
(ДШВ в мм)



Викинг (1)

6-036

3200x1850x2560
(ДШВ в мм)



AZplay / Диван-качели / 5+



6-074

2250x1460x2005
(ДШВ в мм)



www.azcity.ru

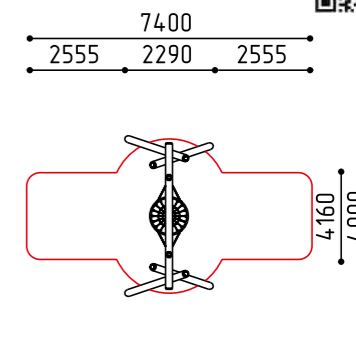

размеры в мм

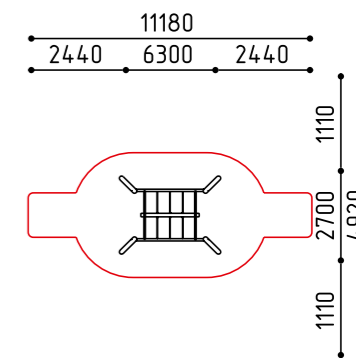

размеры в мм

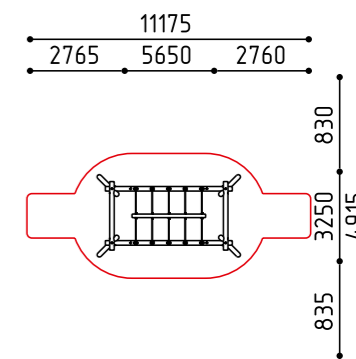

размеры в мм

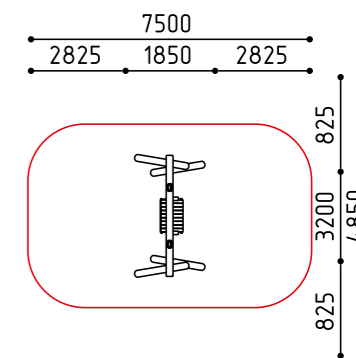

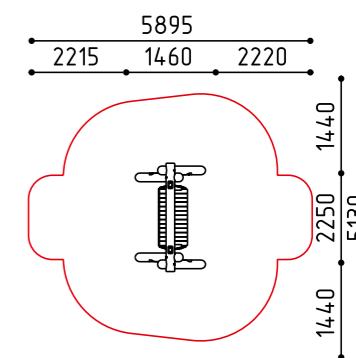

размеры в мм



размеры в мм

2-005-1
1300x190x1490
(ДШВ в мм)

  

3-12 0

AZplay / Бизиборды / 3+

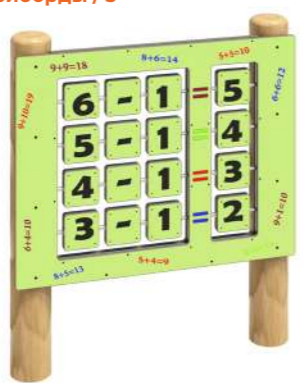

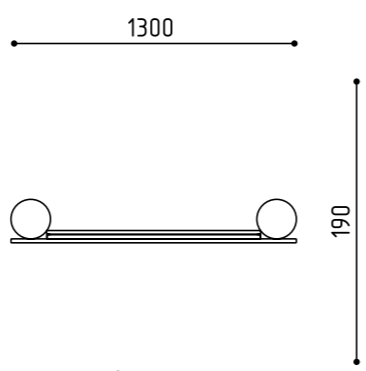

«Арифметика»



размеры в мм

2-038-1
1580x220x1520
(ДШВ в мм)

3-12 0





«Зигзаг»

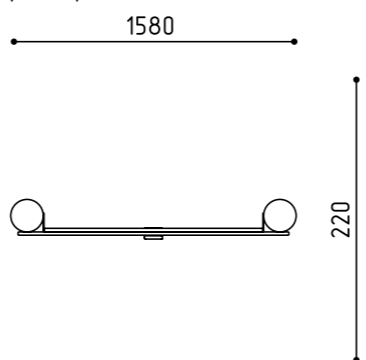

размеры в мм

2-026
2240x790x1800
(ДШВ в мм)



3-7 0

AZplay / Школа / 3+

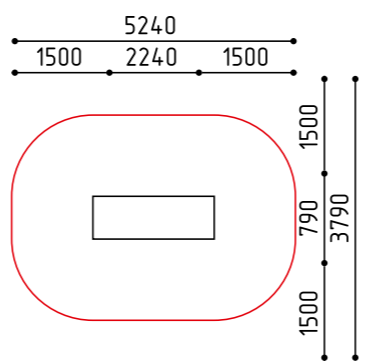

размеры в мм

2-103
1840x910x1690
(ДШВ в мм)



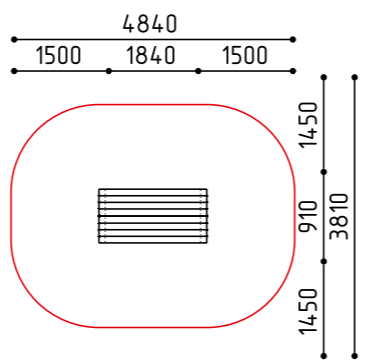

3-7 0



размеры в мм

15-018
1600x755x2090
(ДШВ в мм)

  

3+ 0

AZplay / Музыкальные инструменты / 3+



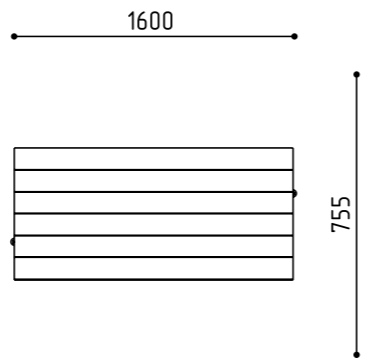

«Дендрофон»



размеры в мм

12-015
1300x1200x500
(ДШВ в мм)



3-7 6

AZplay / Столики / 3+

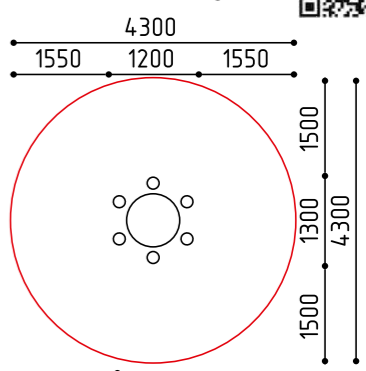

размеры в мм

13-013
3800x1400x1200
(ДШВ в мм)

 

3-7

AZplay / Горки / 3+



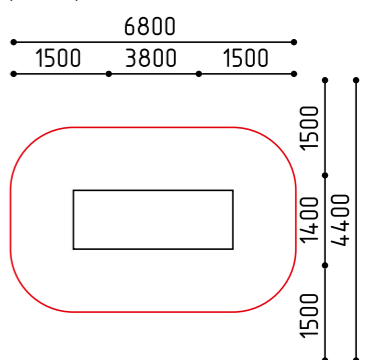

«Ёжик»



размеры в мм

4-065-1
2850x1330x1450
(ДШВ в мм)

7-12 430

AZsport / Мостики / 3+

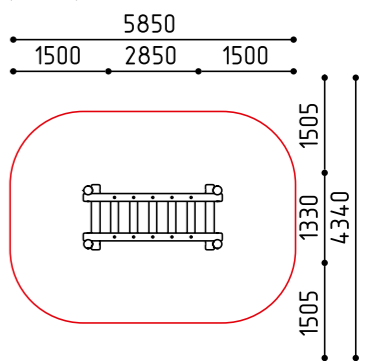

размеры в мм

10-001
3700x1500x1880
(ДШВ в мм)



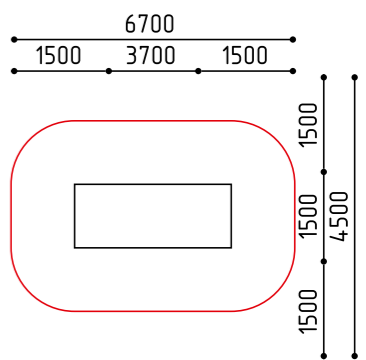

7-12



размеры в мм

10-005
2300x1330x1380
(ДШВ в мм)

7-12 385

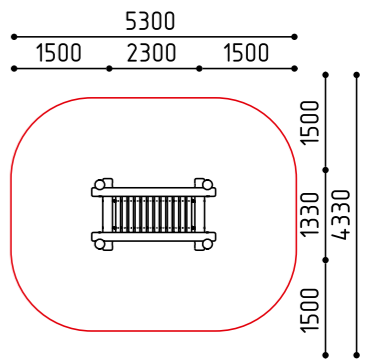

размеры в мм

18-037
2000x550x750
(ДШВ в мм)



«Тренажер для спины»

AZsport / Тренажеры / 12+

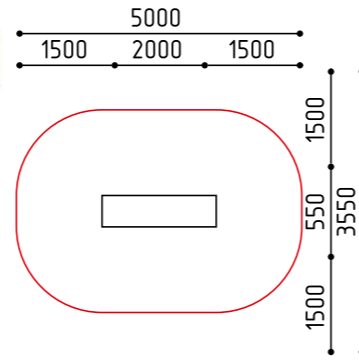

размеры в мм

18-038
2100x1235x1100
(ДШВ в мм)



«Скамья Для Жима Штанги Лежа»

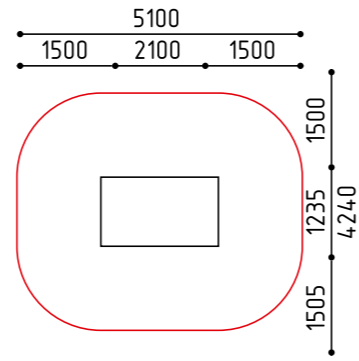

размеры в мм

4-133
2700x1500x1900
(ДШВ в мм)

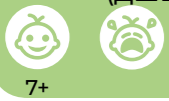

AZsport / Спортивные комплексы / 12+

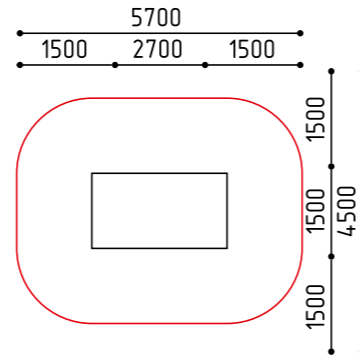

размеры в мм

4-230
5590x5590x2800
(ДШВ в мм)

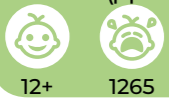

AZsport / Спортивные элементы / 12+

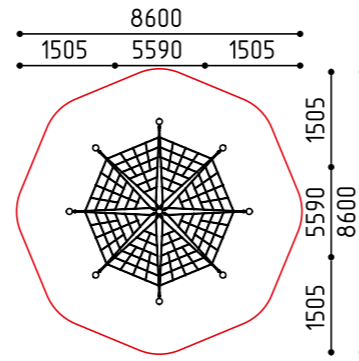
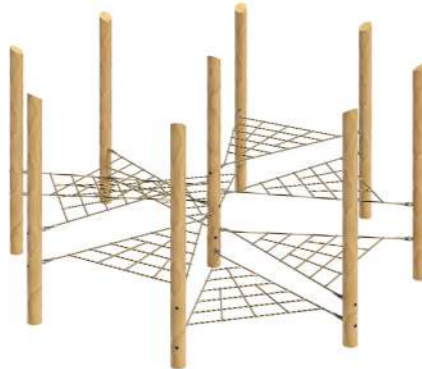

размеры в мм

4-265
3830x3320x3000
(ДШВ в мм)

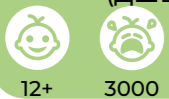

«Куб»

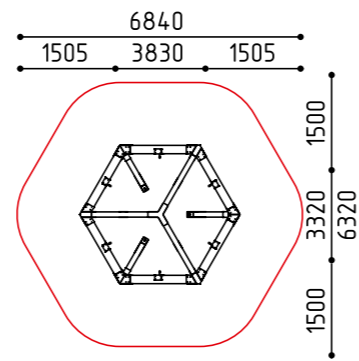
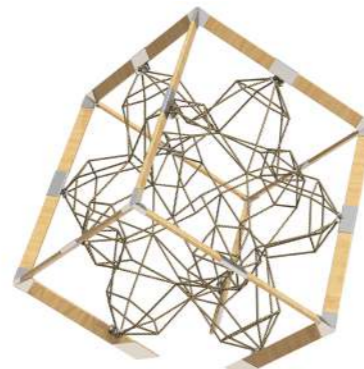

размеры в мм

4-047
3800x600x2600
(ДШВ в мм)

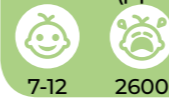

«Якорь»

AZsport / Спортивные элементы / 7+

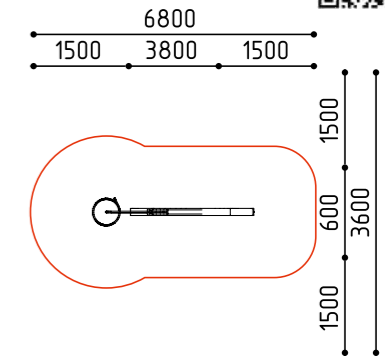

размеры в мм

4-048
2090x1890x1300
(ДШВ в мм)

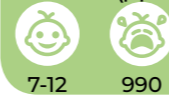

AZsport / Переправы / 7+

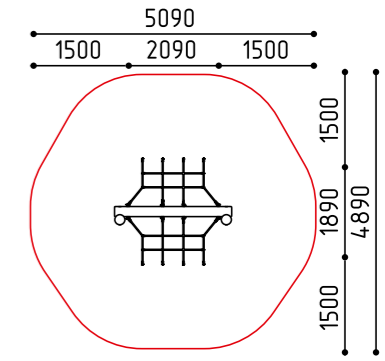

размеры в мм

4-271
2490x2680x2600
(ДШВ в мм)

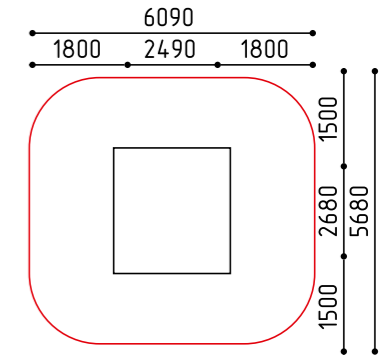

размеры в мм

4-283
2870x990x1350
(ДШВ в мм)

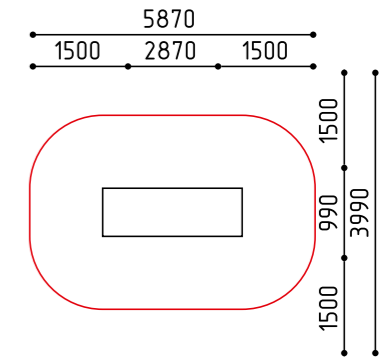

размеры в мм

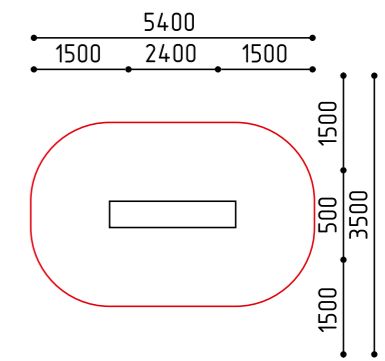

4-284
2400x500x2600
(ДШВ в мм)



размеры в мм



4-026
10750x4370x2730
(ДШВ в мм)

 
7-12 2730

AZsport / Полосы препятствий / 7+

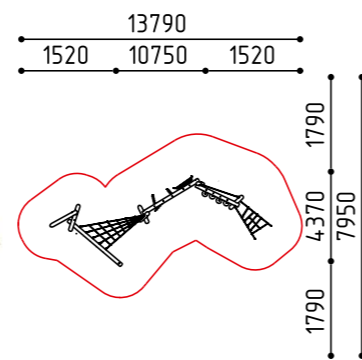
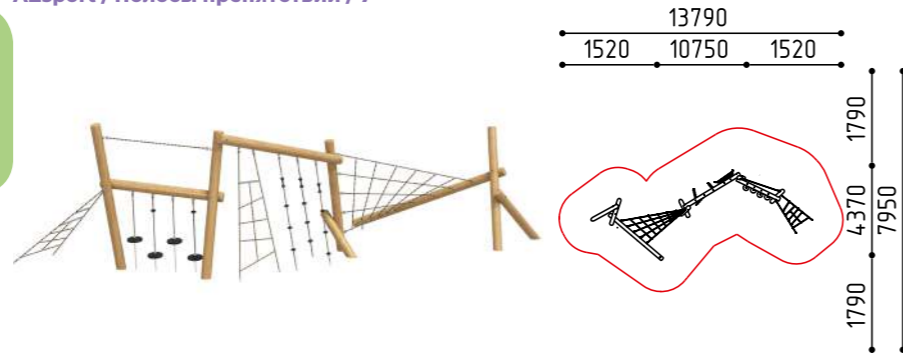

размеры в мм

4-273
14600x4400x2700
(ДШВ в мм)

7-12

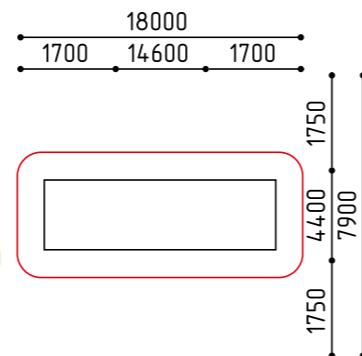

размеры в мм

4-140
4500x2700x2300
(ДШВ в мм)

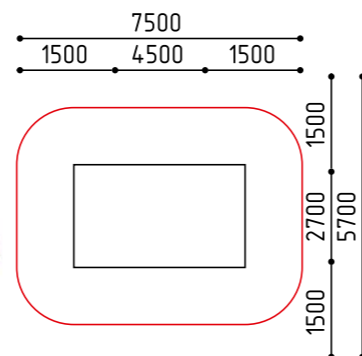

7-12

AZsport / Комбинации / 7+



размеры в мм

4-246
6450x4100x3000
(ДШВ в мм)

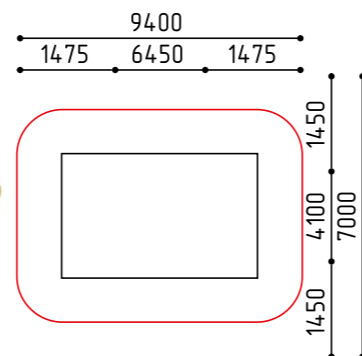
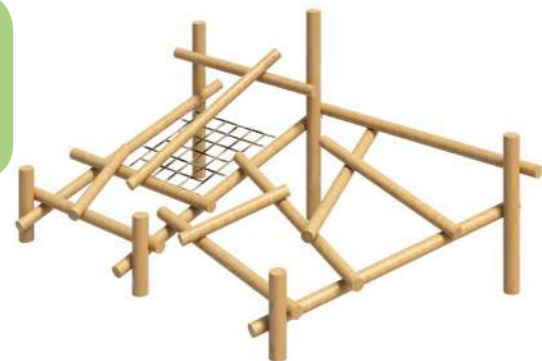

7-12



размеры в мм

4-252
8700x5900x1650
(ДШВ в мм)

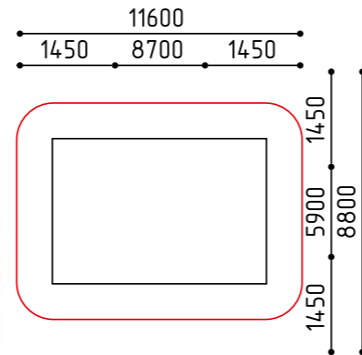

7-12



размеры в мм

4-253
3385x3200x2800
(ДШВ в мм)

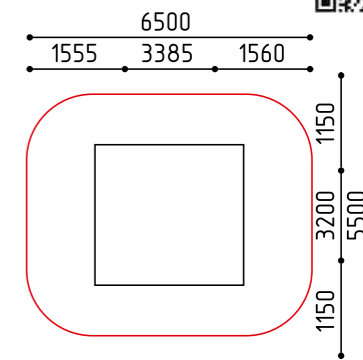

7-12



размеры в мм

4-263
8600x8000x3500
(ДШВ в мм)

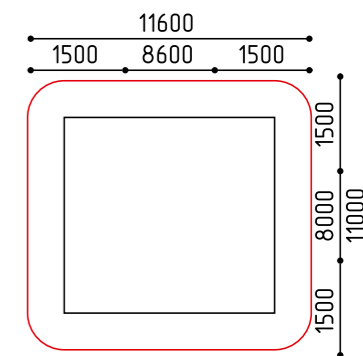

7-12



размеры в мм

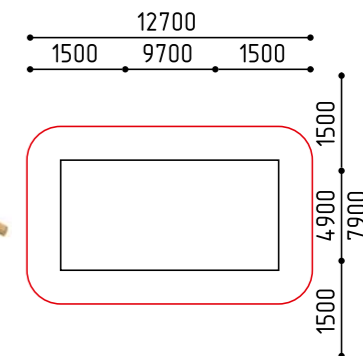

4-275
9700x4900x1500
(ДШВ в мм)

7-12



размеры в мм

4-266
7400x3145x2870
(ДШВ в мм)

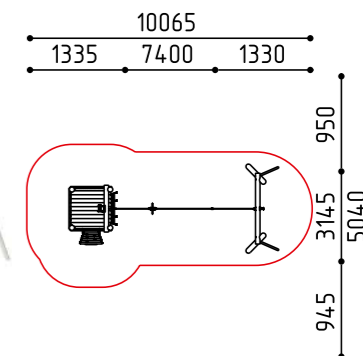

 
3-14 900

AZsport / Канатные дороги / 3+



размеры в мм

4-147-1
4390x4390x3600
(ДШВ в мм)

 
12+ 3600

AZsport / Вершины / 12+

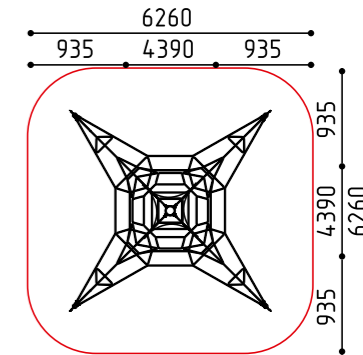
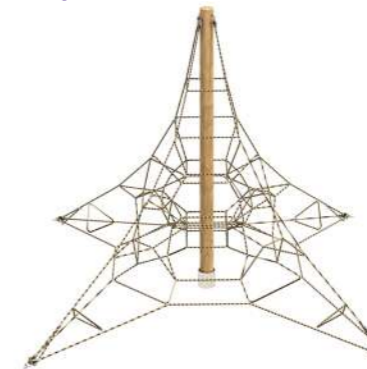

размеры в мм

5-076-1

4520x1800x2400

(ДШВ в мм)

5-076-2

10820x1800x2400

(ДШВ в мм)

AZcity / Теневые навесы

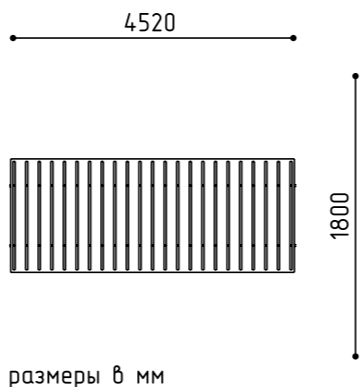

размеры в мм

5-076-3

5420x4600x2400

(ДШВ в мм)

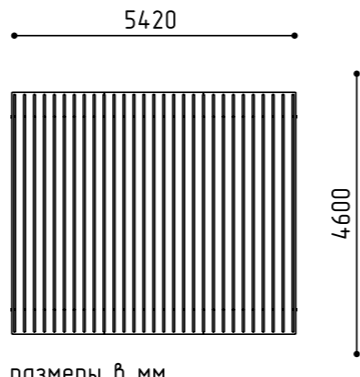

размеры в мм

5-066-1

5000x2080x2400

(ДШВ в мм)

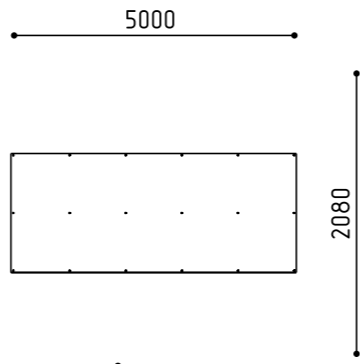

размеры в мм

AZcity / Теневые навесы с качелями

5-077

3050x1450x2500

(ДШВ в мм)

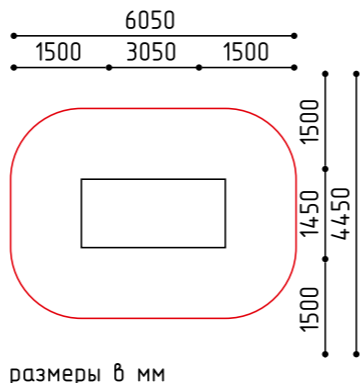

размеры в мм

5-077-1

3050x1450x2500

(ДШВ в мм)

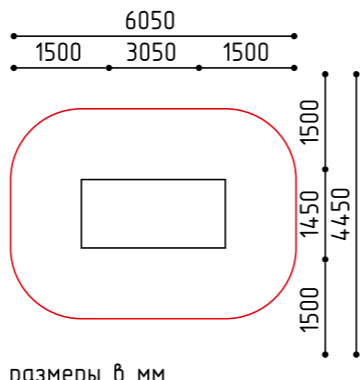

размеры в мм

4-238-1

4175x1060x1680

(ДШВ в мм)



5-12



10-45

AZcity / Гамаки

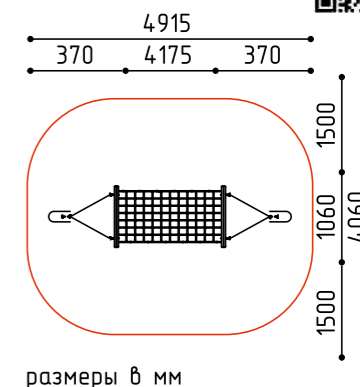

размеры в мм

4-282

2800x1200x900

(ДШВ в мм)



5-12

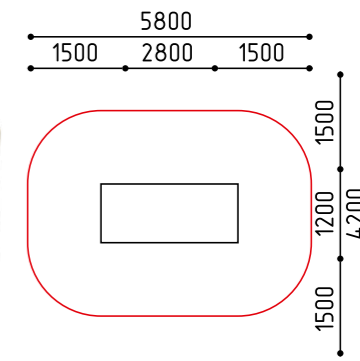
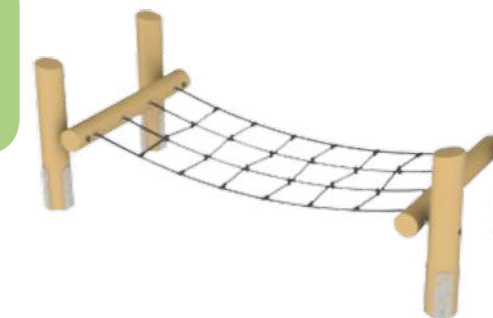

размеры в мм

AZcity / Ограждения

16-031

600x160x650

(ДШВ в мм)

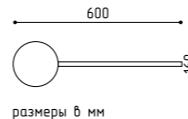

размеры в мм

22-019

1350x140x1950

(ДШВ в мм)

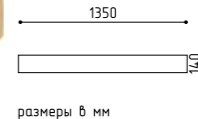

размеры в мм

AZcity / Информационные стенды



AZcity / Ландшафтные элементы / 3+

4-270

4500x3500x450

(ДШВ в мм)



3-12



4-50

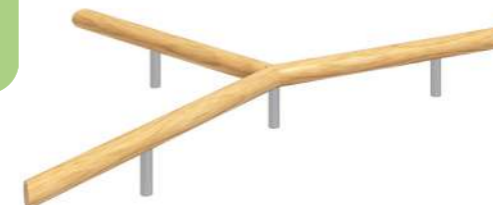

«Коряга»

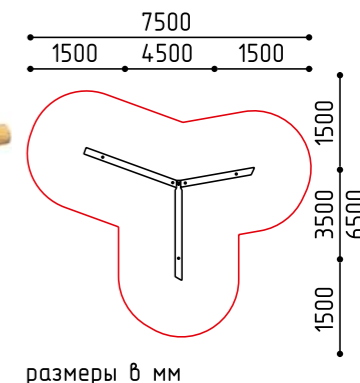

размеры в мм

4-269

1000x900x500

(ДШВ в мм)



3-7



5-50



«Пирамида Из Бревен»

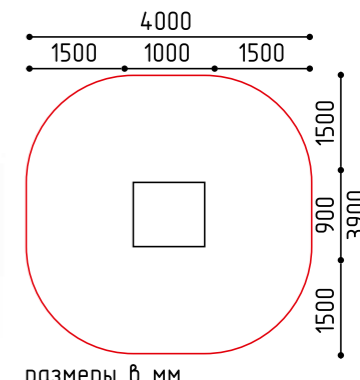

размеры в мм



Премиум



Премиум



- Игровые комплексы
- Качалки
- Домики
- Игровые элементы
- Музыкальные инструменты
- Качели
- Песочницы
- Горки
- Карусели

AZplay / Игровые комплексы / 7+

1-165
7300x3460x5300
(ДШВ в мм)

 
7+ 1 шт

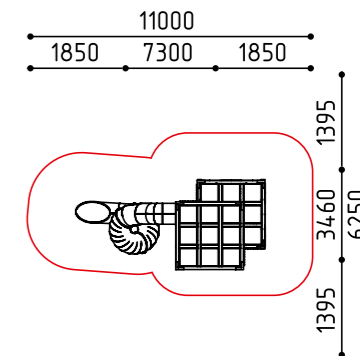

размеры в мм

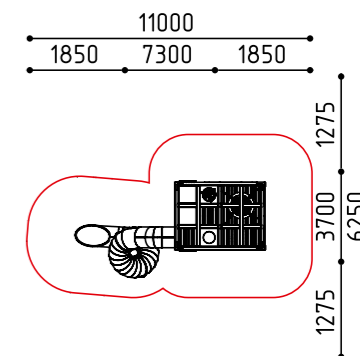

1-166
7300x3700x5460
(ДШВ в мм)

 
7+ 1 шт



размеры в мм

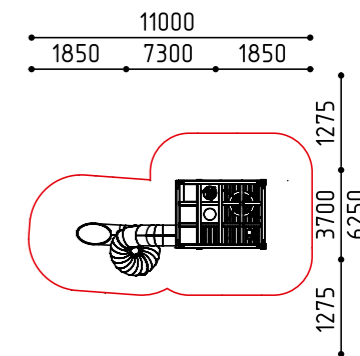

1-167
7300x3700x6280
(ДШВ в мм)

 
7+ 1 шт



размеры в мм

1-168
15400x4750x5460
(ДШВ в мм)

 
7+ 2 шт

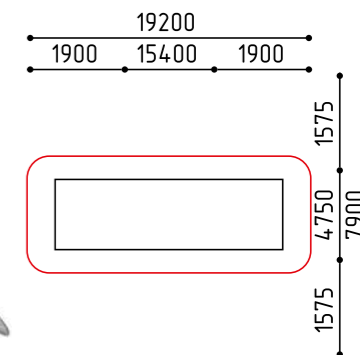

размеры в мм

Игровые комплексы

1-136
11175x4075x4855
(ДШВ в мм)
7+ 2400 2400

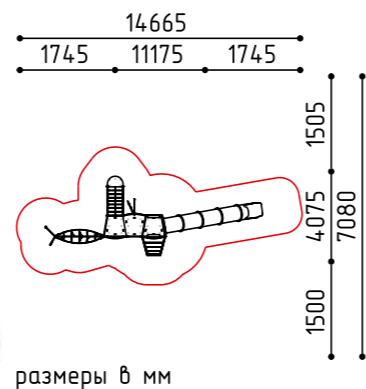
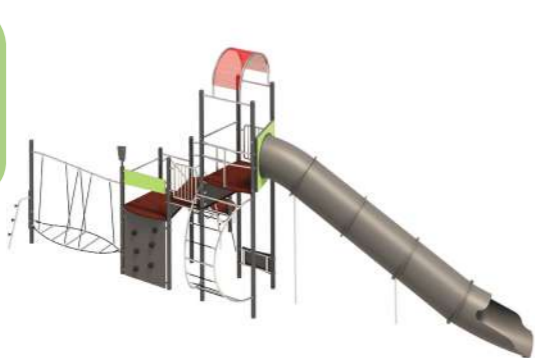

размеры в мм

1-171
11600x2900x7850
(ДШВ в мм)
7+ 2 шт

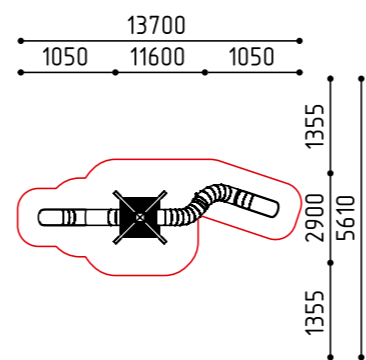

размеры в мм

8-096
1400x1210x780
(ДШВ в мм)
5-12 600

AZplay / Качалки / 5+

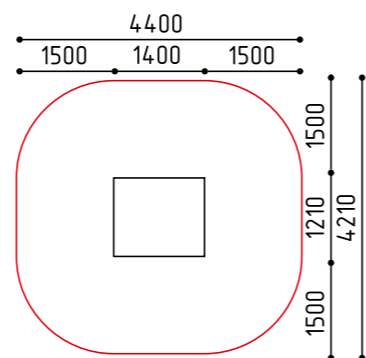
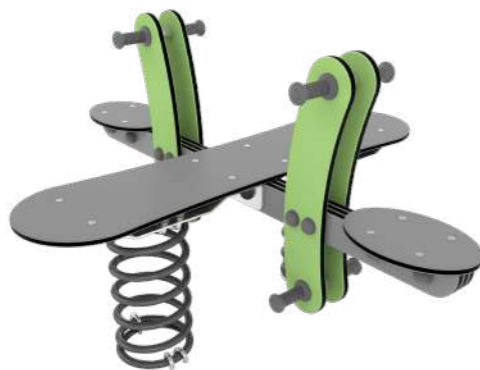

размеры в мм

8-108
450x450x610
(ДШВ в мм)
5-12 830 1

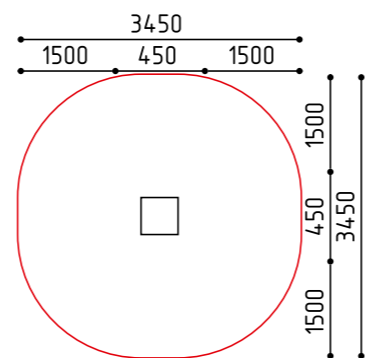

размеры в мм

5-041
1560x1250x1185
(ДШВ в мм)
3-7

AZplay / Домики / 3+

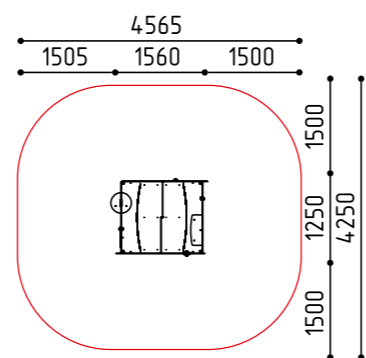

размеры в мм

5-074
1840x1305x1445
(ДШВ в мм)
3-7



AZplay / Лабиринты / 3+

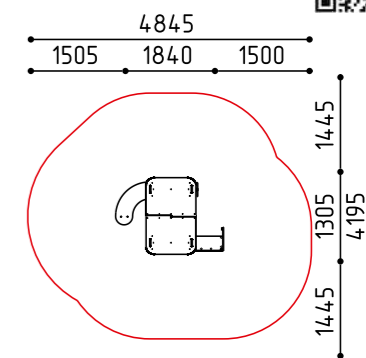

размеры в мм

2-080
3405x2340x1100
(ДШВ в мм)
3-7 350



AZplay / Тактильные дорожки / 3+

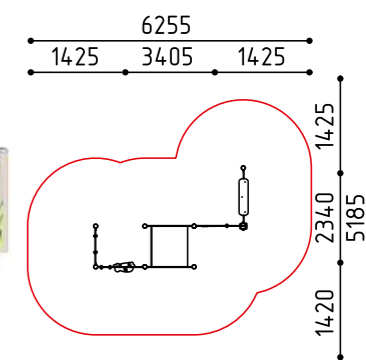

размеры в мм

2-069
6000x500x90
(ДШВ в мм)
3-12 90

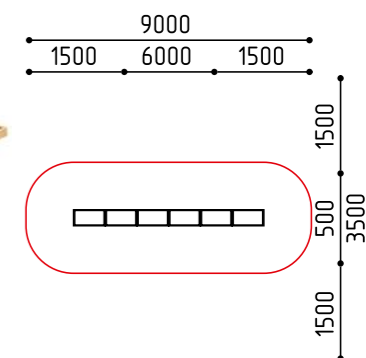

размеры в мм

15-019
2540x45x1450
(ДШВ в мм)
3+ 0

AZplay / Музыкальные инструменты / 3+



«Металлофон»

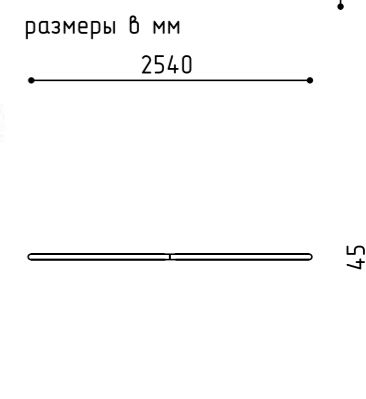

размеры в мм

15-020
10320x300x1240
(ДШВ в мм)
3+ 0



«Эхо»

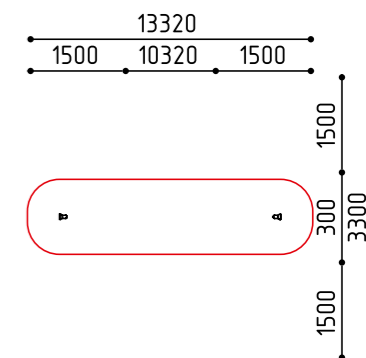

размеры в мм



6-011
5300x2180x2245
(ДШВ в мм)

7-14 2

AZplay / Качели / 7+

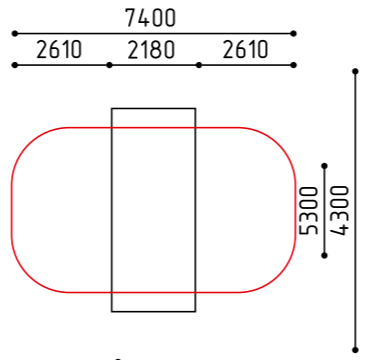

размеры в мм

6-040-1
3630x2385x2770
(ДШВ в мм)

7-14 595 1

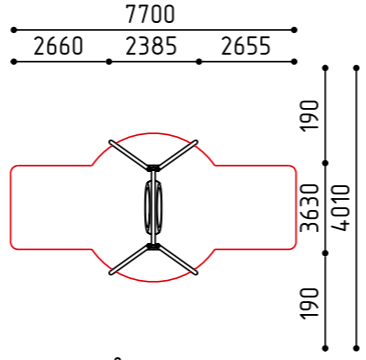

размеры в мм

7-017-1
2060x2060x460
(ДШВ в мм)

3-7 460

AZplay / Песочницы / 3+

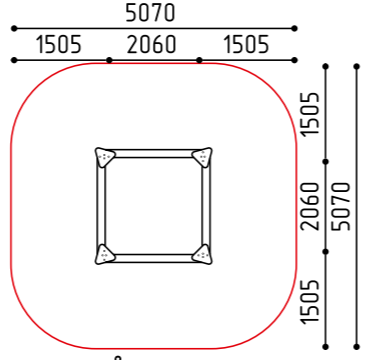

размеры в мм

7-020
4700x1200x380
(ДШВ в мм)

3-7 380

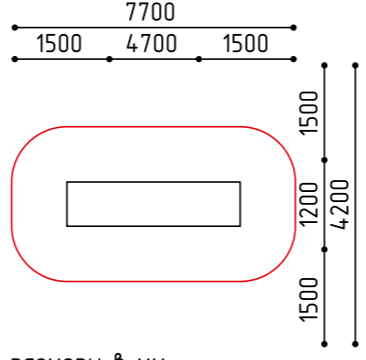

размеры в мм

7-024
2300x2300x410
(ДШВ в мм)

3-7 410

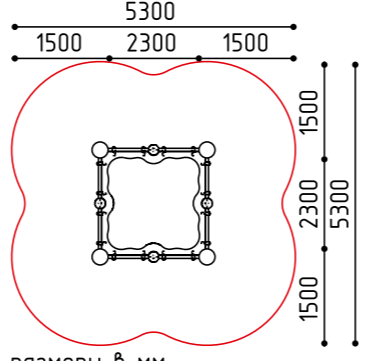
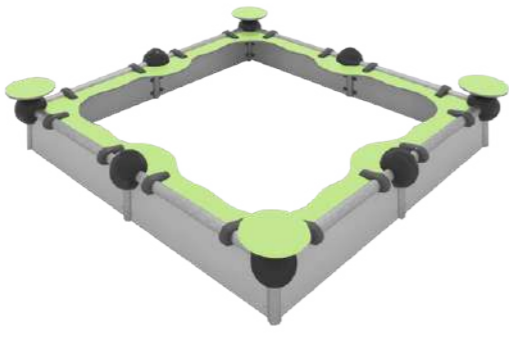

размеры в мм

7-049
2275x2165x310
(ДШВ в мм)

3-7 310

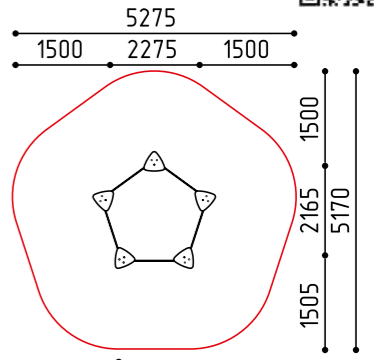
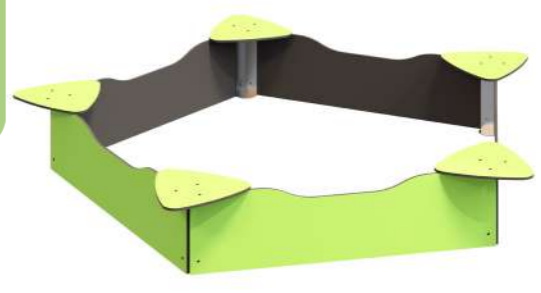

размеры в мм

13-028
3205x620x1785
(ДШВ в мм)

2-4 1025 1025 1

AZplay / Горки / 2+

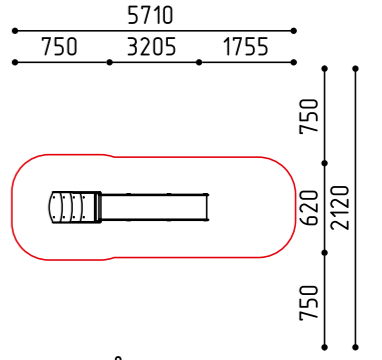

размеры в мм

13-029
3200x660x2080
(ДШВ в мм)

2-4 1265 1265 1

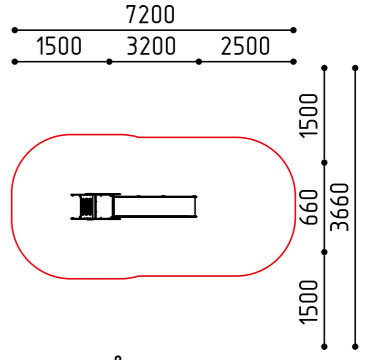

размеры в мм

14-028-1
1205x1205x1180
(ДШВ в мм)

5-7 1180 1

AZplay / Карусели / 5+

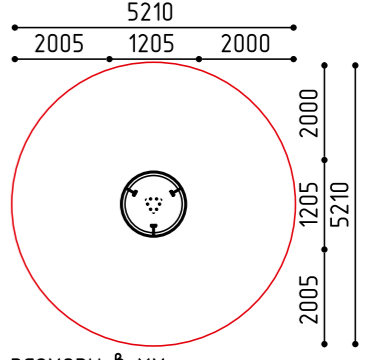

размеры в мм

14-034-1
2060x1950x670
(ДШВ в мм)

7-12 670

AZplay / Карусели / 7+

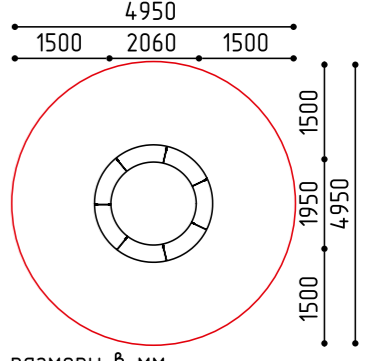

размеры в мм

- Игровые комплексы
- Качели
- Качалки
- Домики
- Тоннели
- Горки

1-172
4700x3530x1900
(ДШВ в мм)

3-12 900

AZplay / Игровые комплексы / 3+

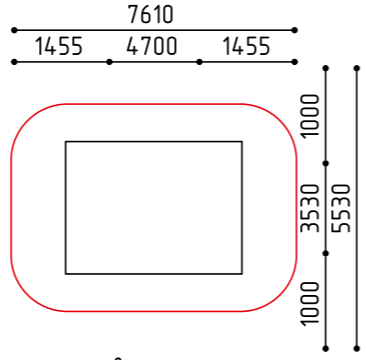
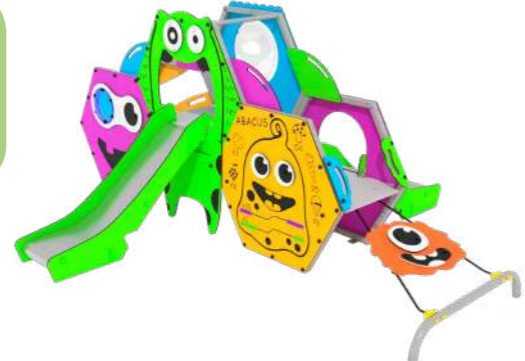

размеры в мм

1-173
5330x2530x2310
(ДШВ в мм)

3-12 900

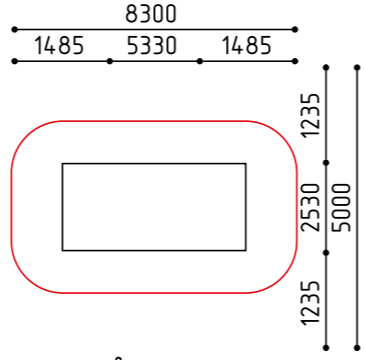

размеры в мм

1-174
6200x4700x2310
(ДШВ в мм)

3-12 900

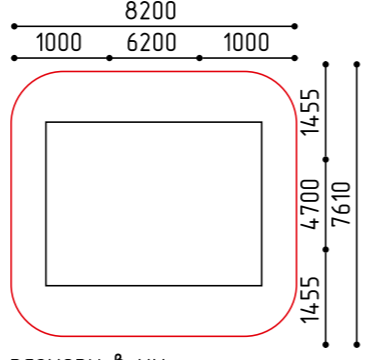

размеры в мм

1-175
6110x5640x2800
(ДШВ в мм)

5-12 1500

AZplay / Игровые комплексы / 5+

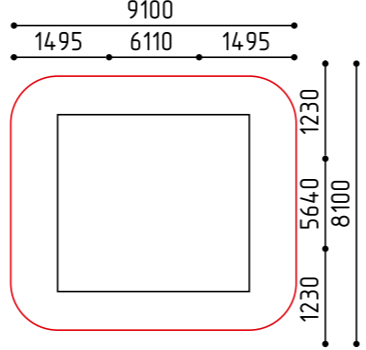

размеры в мм

1-176
4810x4620x2720
(ДШВ в мм)

5-12 1500

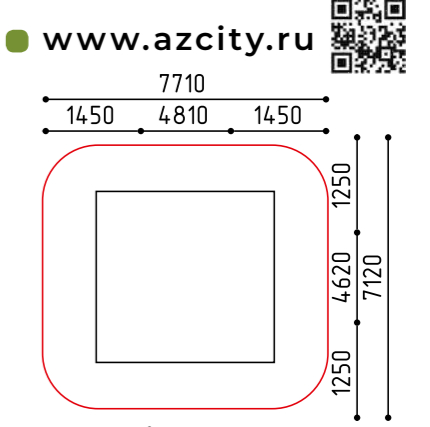

размеры в мм

1-177
6500x3800x2800
(ДШВ в мм)

5-12 1500

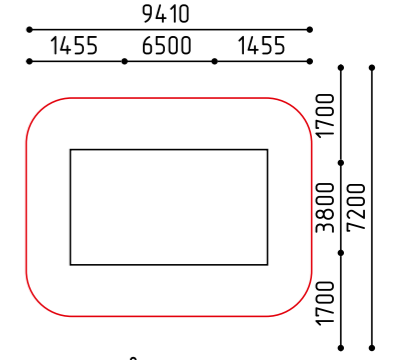

размеры в мм

1-178
7510x4800x2800
(ДШВ в мм)

5-12 1500

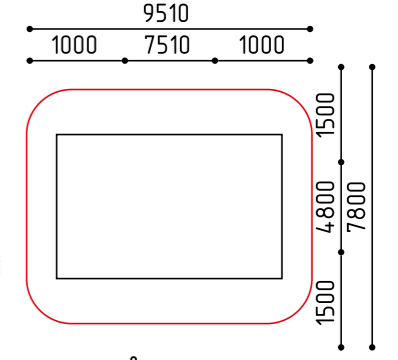

размеры в мм

1-179
3060x2150x2800
(ДШВ в мм)

5-12 1300

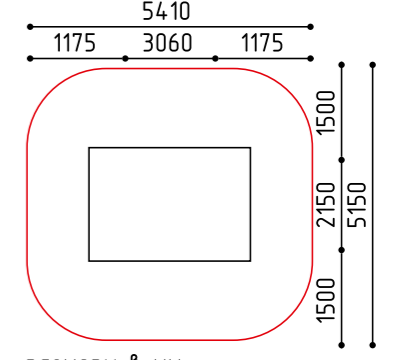

размеры в мм

6-017
3500x1800x2450
(ДШВ в мм)

7-14 1300 2

AZplay / Качели / 7+

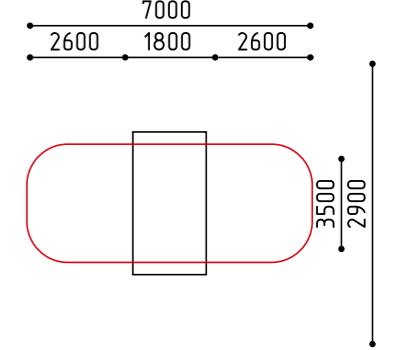

размеры в мм

«Монстрик»
Универсальный (2)



6-029
3300x1800x2450
(ДШВ в мм)

  

7-14 1380 1

«Монстрик»
Гнездо (1)



AZplay / Качалки / 3+

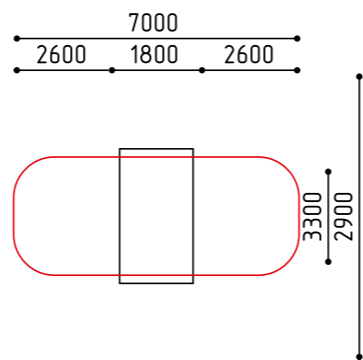

размеры в мм

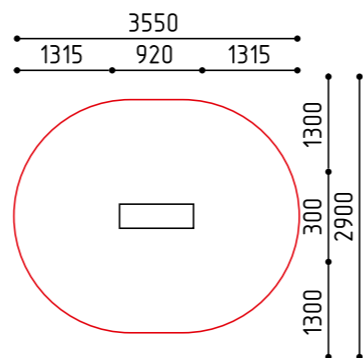

размеры в мм

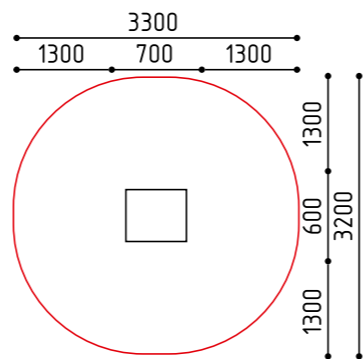

размеры в мм

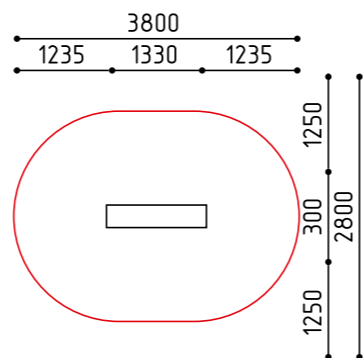

размеры в мм

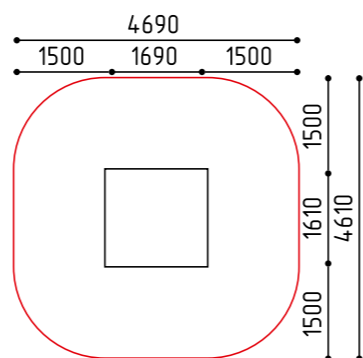

размеры в мм

5-064
1520x1520x1700
(ДШВ в мм)



3-7

3-7



AZsport / Тоннели / 3+

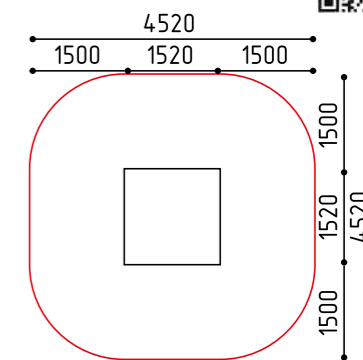

размеры в мм

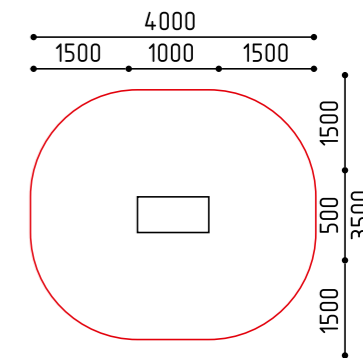

размеры в мм

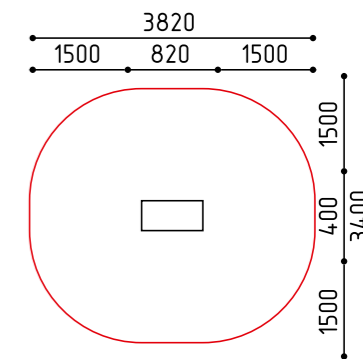

размеры в мм

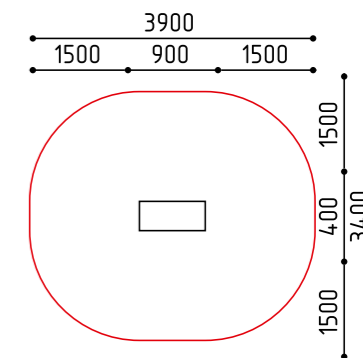

размеры в мм

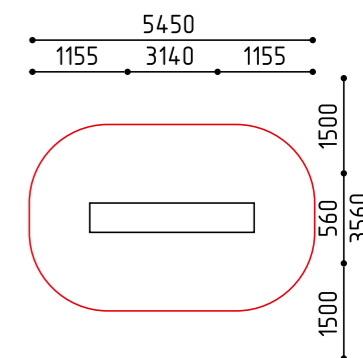

размеры в мм

8-080
920x300x900
(ДШВ в мм)

3-7 580 1

«Всадник»



8-081
700x600x900
(ДШВ в мм)



   

3-7 490 1

«Пушистик»



8-082
1330x300x900
(ДШВ в мм)



3-7 600 2

«Циклоп»



AZplay / Домики / 3+



5-063
1690x1610x1480
(ДШВ в мм)

3-7

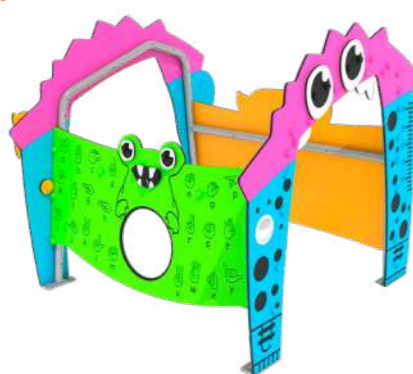



4-278
1000x500x900
(ДШВ в мм)

3-7 60

3-7



4-279
820x400x1000
(ДШВ в мм)

3-7 60

3-7

4-280
900x400x1000
(ДШВ в мм)



3-7 60

3-7



AZplay / Горки / 3+

13-022
3140x560x2070
(ДШВ в мм)

3-12 1280

3-12



- Игровые комплексы
- Песочницы
- Качалки
- Домики
- Тоннели
- Горки

1-137
2660x2375x1460
(ДШВ в мм)

3-7 550 550

«Кошкин Дом»

AZplay / Игровые комплексы / 3+

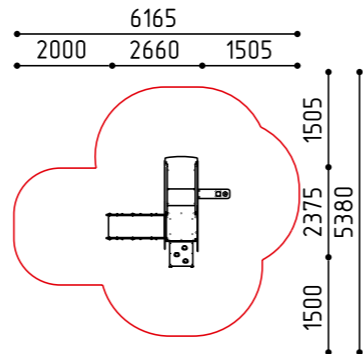

размеры в мм

1-154
4990x3650x2330
(ДШВ в мм)

3-7 420

«Кит»

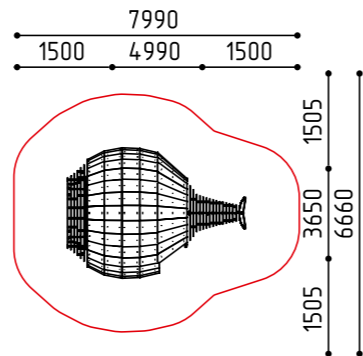

размеры в мм

AZplay / Песочницы / 3+

7-048
1795x1255x1310
(ДШВ в мм)

3-7 440

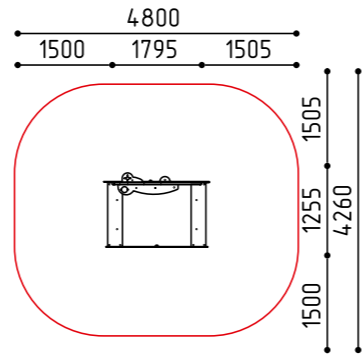

размеры в мм

8-105
750x410x950
(ДШВ в мм)

3-7 450 1

«Дракончик»

AZplay / Качалки / 3+

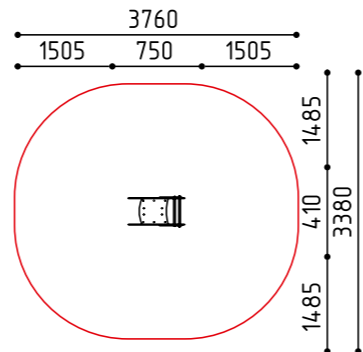

размеры в мм



8-106
715x390x775
(ДШВ в мм)

3-7 450 1

«Лошадка»

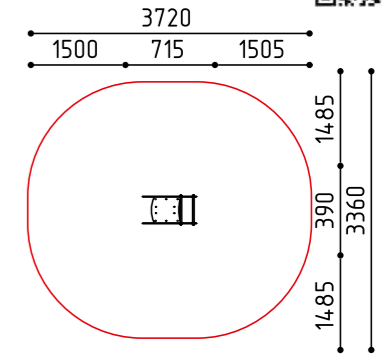

размеры в мм

8-107
1035x1035x640
(ДШВ в мм)

3-7 470 4

«Водяная Лилия»

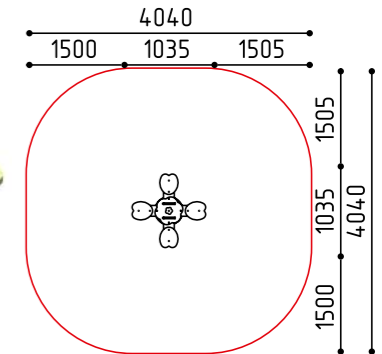

размеры в мм

8-113
790x780x780
(ДШВ в мм)

3-7 2

«Акула»

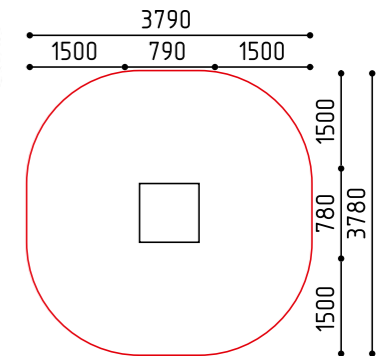

размеры в мм

8-114
800x430x800
(ДШВ в мм)

3-7 1

«Барашек»

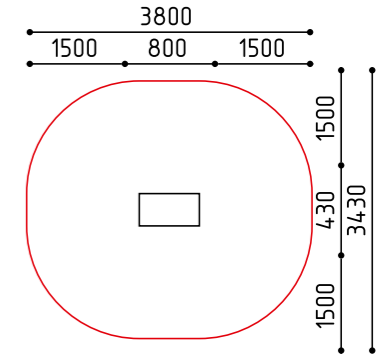
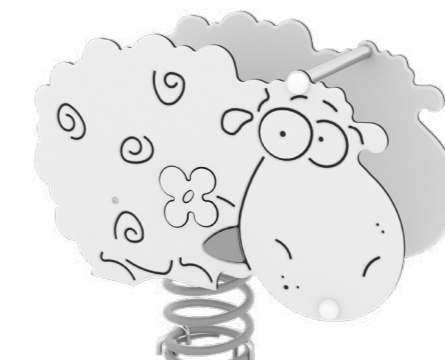

размеры в мм

8-104
725x450x730
(ДШВ в мм)

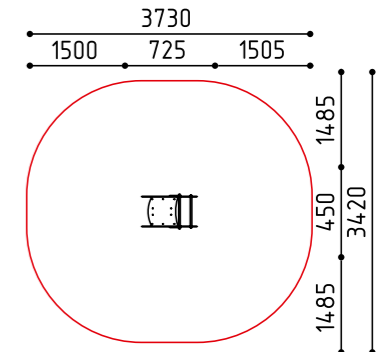

3-7 450 1

«Слон»



размеры в мм

2-101
1280x825x1255
(ДШВ в мм)



3-7 520 520

AZplay / Игровые элементы / 3+

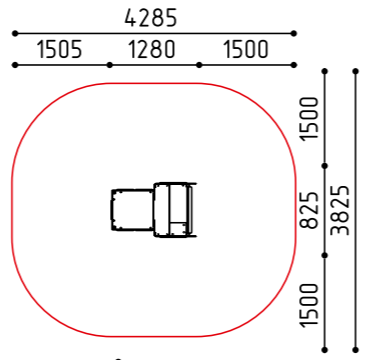

размеры в мм

2-102
2540x1485x1890
(ДШВ в мм)



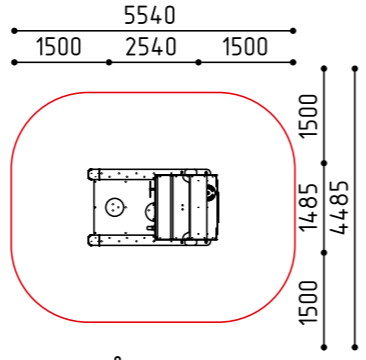

3-7 705 890



размеры в мм

8-097
890x365x755
(ДШВ в мм)

3-7 495 1

AZplay / Качалки / 3+

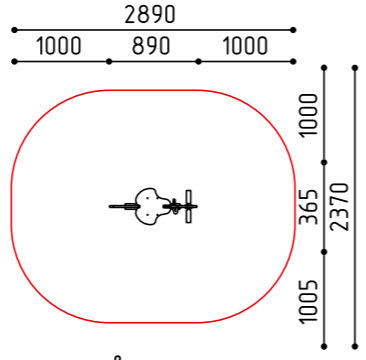

размеры в мм

8-098
730x490x760
(ДШВ в мм)

3-7 510 1

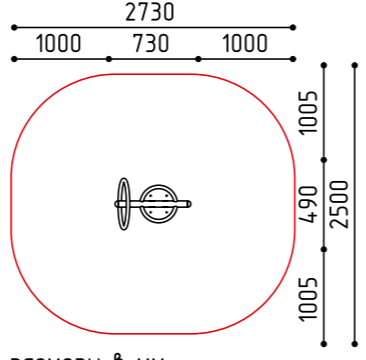

размеры в мм

8-103
3175x550x810
(ДШВ в мм)

3-7 555 2



AZplay / Балансиры / 3+

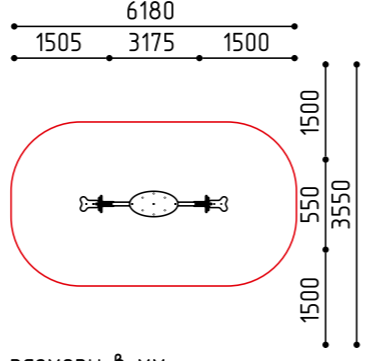

размеры в мм

- Спортивные комплексы на металле
- Спортивные комплексы на брус

3-007
12700x5760x3870
(ДШВ в мм)



7-12 2120

AZsport / Спортивные комплексы / 7+

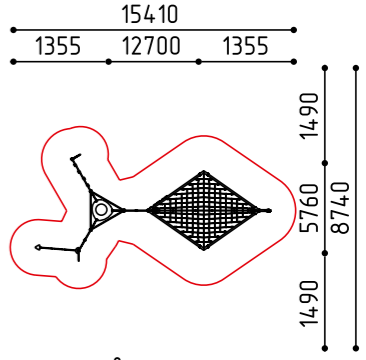
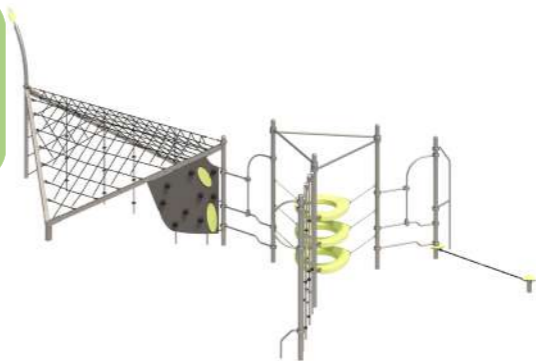

размеры в мм

4-262
2050x2050x2150
(ДШВ в мм)

 

7-12 2000

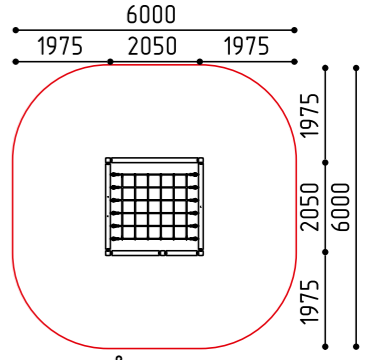

размеры в мм

4-276
2500x2500x2000
(ДШВ в мм)



7-12

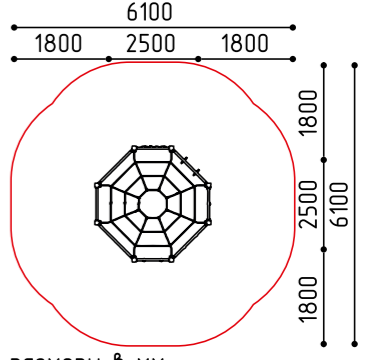

размеры в мм

4-277
3300x1700x2000
(ДШВ в мм)



7-12

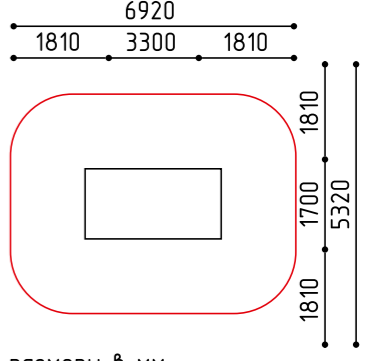

размеры в мм

4-281
4930x4310x450
(ДШВ в мм)

5-14

AZsport / Спортивные элементы / 5+

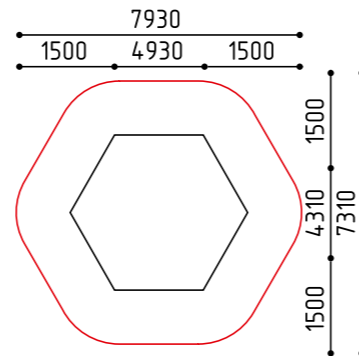
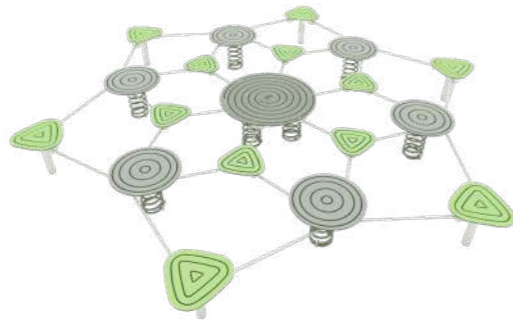

размеры в мм

4-261
1685x385x2045
(ДШВ в мм)

7+

AZsport / Спортивные элементы / 7+

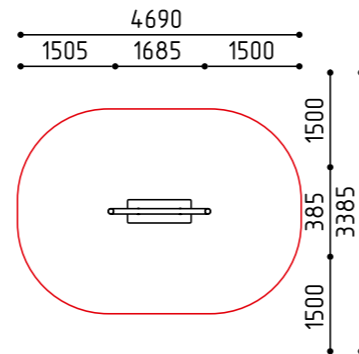

размеры в мм

4-256
3020x1250x3800
(ДШВ в мм)

7+ 0

AZsport / Мишень / 7+

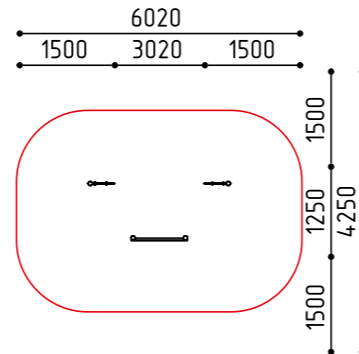
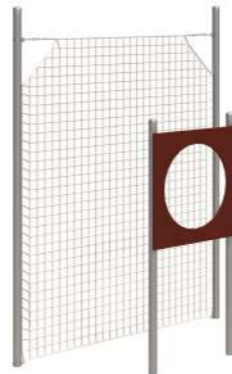

размеры в мм

4-258
1200x105x2640
(ДШВ в мм)

7+ 0

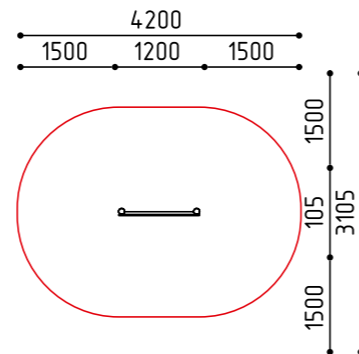

размеры в мм

4-066-1
4340x4340x3180
(ДШВ в мм)

7-12

AZsport / Пространственные сетки / 7+

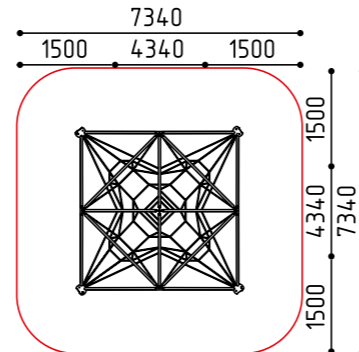
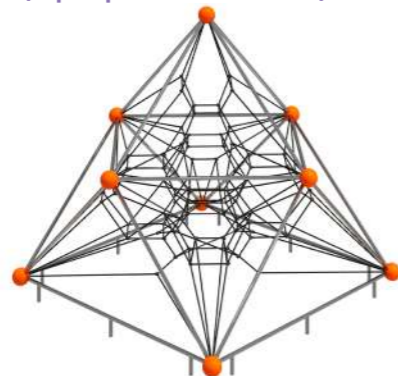

размеры в мм

«Пирамида»

4-248
6020x4185x2500
(ДШВ в мм)

7-12 2500

«Туннель»

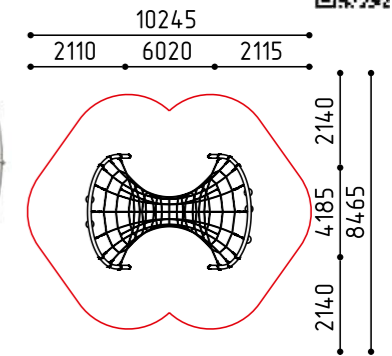
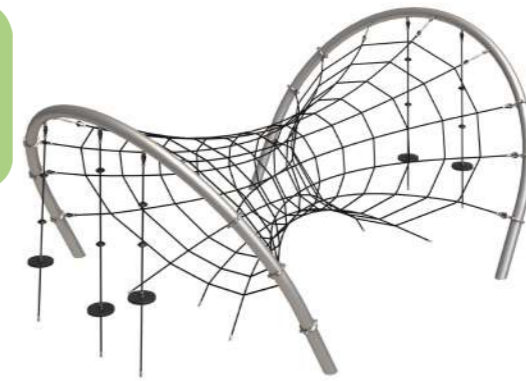

размеры в мм

4-251
4150x4150x3145
(ДШВ в мм)

7-12 3145

«Цирцит С Домиком»

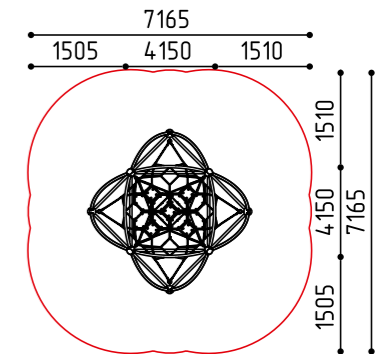
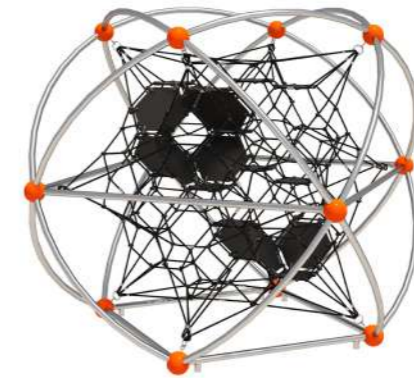

размеры в мм

4-260
3550x1560x1745
(ДШВ в мм)

7-12 1745

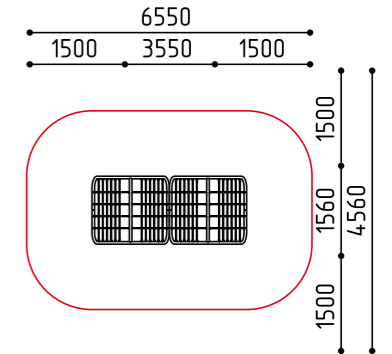

размеры в мм

AZsport / Полосы препятствий / 7+

4-249
15865x4430x2955
(ДШВ в мм)

7-12 2720

«Канатный Паркур»

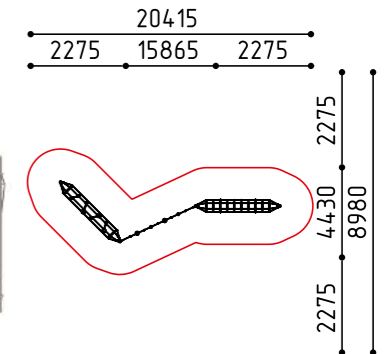

размеры в мм

4-250
21355x12580x2955
(ДШВ в мм)

7-12 2620

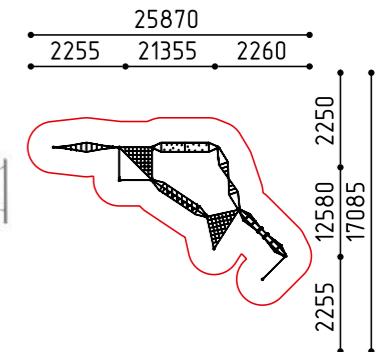

размеры в мм

Воркауты

Представлена визуализация покраски из каталога цветов RAL Классик «Стандарт». Оборудование по цвету RAL можно изменить по желанию заказчика.

Труба стальная электросварная прямошовная

- толщина стенки 3,5 мм;
- порошковая покраска через цинкосодержащий грунт (шагрень, глянец) или хромирование;

Нержавеющий крепеж или метизы из нержавеющей стали

- стойкость к коррозии и длительный срок службы;

Хомут для крепления навесных элементов

- возможность регулировки высоты перекладин;
- простое и надежное крепление почти невозможно разобрать без специальных инструментов;
- безупречный технический дизайн;

Втулка для крепления навесных элементов

- фирменная разработка;
- высокая скорость сборки изделия;



RAL 7024/RAL 2004 (графит/оранжевый)

- Рукоходы
- Турник одинарный
- Скамья для пресса
- Вертикальная сеть-стена
- Турник с канатом
- Воркаут комплексы

21-100

2360x1200x2400
(ДШВ в мм)



Рукоход h: 2300

21-103

3000x590x2600
(ДШВ в мм)



Рукоход h: 2395

21-104

8430x1500x2600
(ДШВ в мм)



Рукоход h: 2500, 2300, 2300-2100,
2100-1900

21-099

1200x89x2400
(ДШВ в мм)



Турник h: 2300
Поручни для лиц с ОВЗ h: 1450

AZsport / Рукоходы / 12+

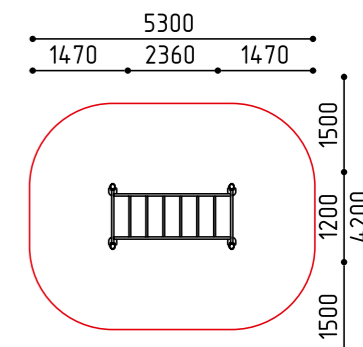

размеры в мм

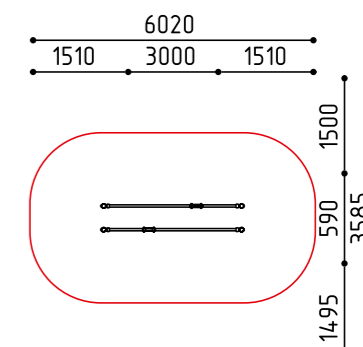

размеры в мм

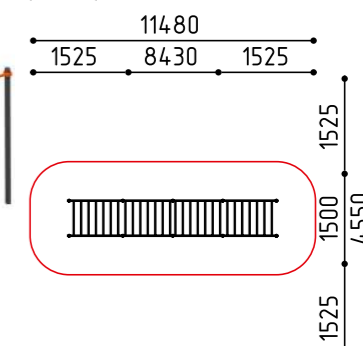
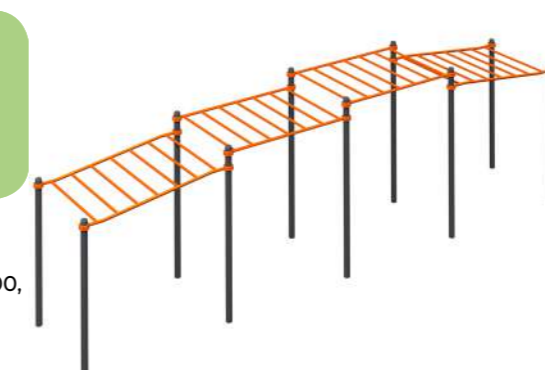

размеры в мм

AZsport / Турник одинарный / 12+

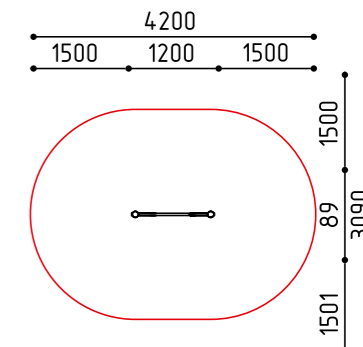

размеры в мм

21-069-1
1800x680x1500
(ДШВ в мм)

12+ 1400

Скамья для пресса h: 450-1000

AZsport / Скамья для пресса / 12+

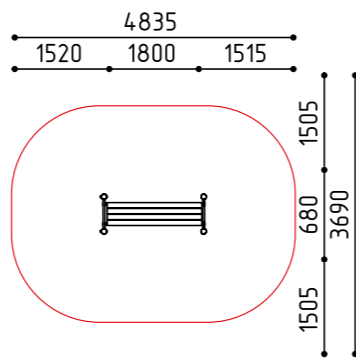

размеры в мм

21-110
1900x1000x500
(ДШВ в мм)

12+ 400

Турник h: 300
Скамья для пресса h: 400

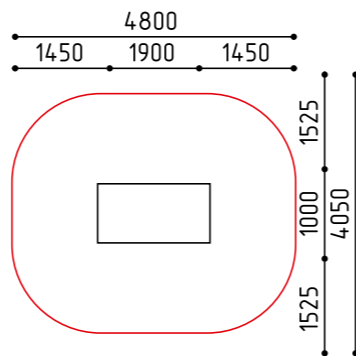

размеры в мм

21-108
1500x89x2300
(ДШВ в мм)

12+ 2265

Вертикальная стена h: 2265

AZsport / Вертикальная сеть-стена / 12+

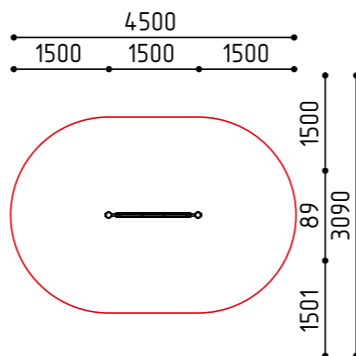

размеры в мм

21-113
2270x130x2400
(ДШВ в мм)

12+ 2300

Вертикальная стена h: 2300
Флаг h: 2300

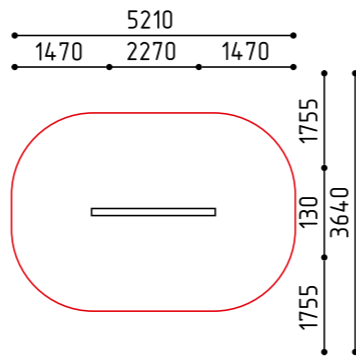
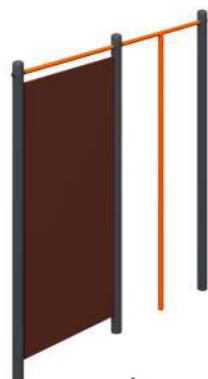

размеры в мм

21-107
1500x89x2300
(ДШВ в мм)

12+ 2200

Канат h: 2200

AZsport / Турник с канатом / 12+

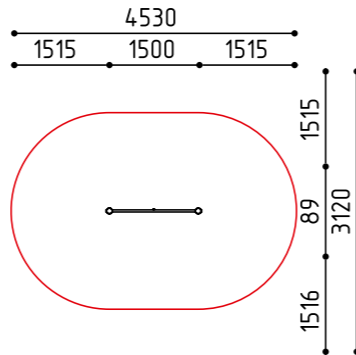

размеры в мм

21-105
4520x4130x2300
(ДШВ в мм)

12+ 2200

Турник h: 300, 1900
Шведская стенка h: 2200
Турник "Молот" h: 2200
Брусья h: 1300
Скамья для пресса h: 450-1000, 400

AZsport / Воркауты комплексы / 12+

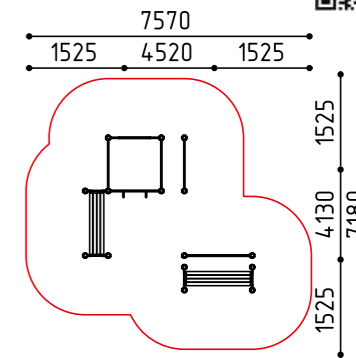

размеры в мм

21-106
2100x1500x2600
(ДШВ в мм)

12+ 2500

Рукоход h: 2500
Шведская стенка h: 2200
Гимнастические кольца
Канат h: 2200

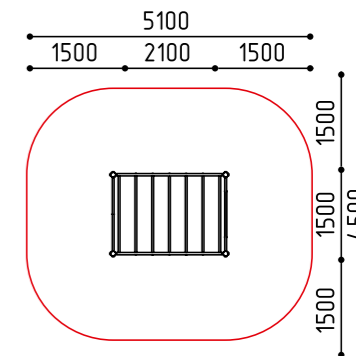

размеры в мм

21-109
3210x2920x2600
(ДШВ в мм)

12+ 2500

Турник h: 2500, 2200, 1900
Шведская стенка h: 2200
Вертикальный пресс
Скамья для пресса h: 450-1000

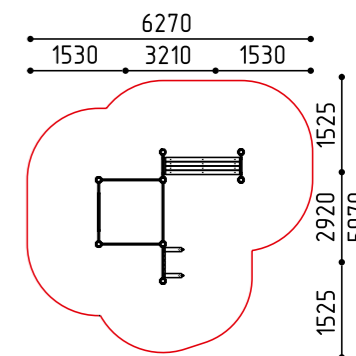

размеры в мм

21-111
3900x1060x3340
(ДШВ в мм)

12+ 2600

Брусья

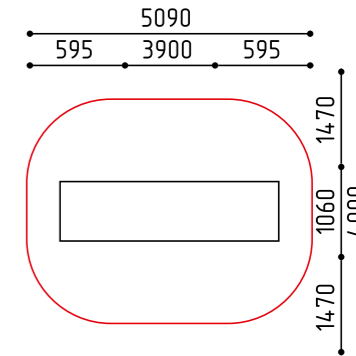

размеры в мм

21-112
4350x3840x2600
(ДШВ в мм)

12+ 2500

Турник h: 2500, 2200, 450, 300
Шведская стенка h: 2500
Поручни для лиц с ОВЗ h: 1450
Скамья для пресса h: 550
Канат h: 2200
Брусья h: 1300

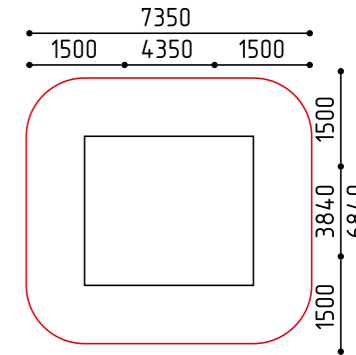



размеры в мм

Спортивные игры



18-058
7300x5500x3700
(ДШВ в мм)

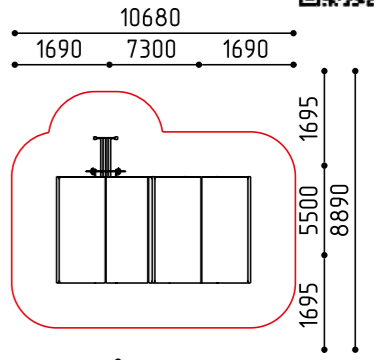

 
12+ 2780

- Шведская стенка 2780(2)
- Параллельные брусья 1250
- Рукоход молот 2400
- Скамья для пресса 400-1300
- Турник 2400 (4)
- Турник 2450 (2)
- Рукоход 2780 (23)
- Скамья для жима 400-400
- Держатель штанги 1750, 2600
- Трапеция 2550



размеры в мм

18-058-1
5500x3700x3700
(ДШВ в мм)

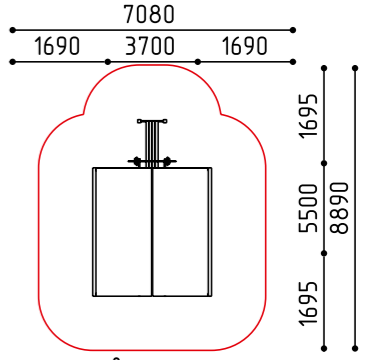

 
12+ 2780

- Шведская стенка 2800
- Турник 2400 (4)
- Турник 2450 (2)
- Рукоход 2780 (9)
- Скамья для жима 400-400
- Держатель штанги 1750, 2600



размеры в мм

16-029
8990x7685x1350
(ДШВ в мм)

 
7+

AZsport / Футбольная коробка / 7+

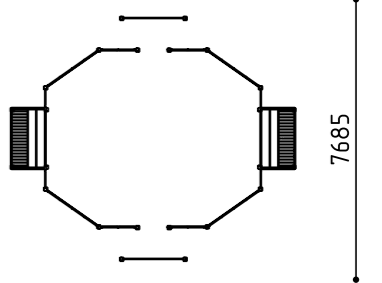

размеры в мм

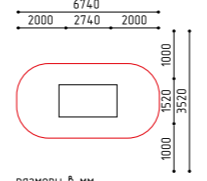

4-060
2740x1520x760
(ДШВ в мм)

AZsport / Теннисный стол



размеры в мм

4-117-1
2440x1200x3800
(ДШВ в мм)

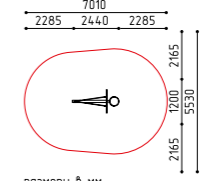

 
12+ 3050

AZsport / Баскетбольная стойка



размеры в мм

21-054-1
3180x2550x3810
(ДШВ в мм)

 
12+ 3050

AZsport / Футбольные ворота



размеры в мм

4-247
3160x1080x2080
(ДШВ в мм)

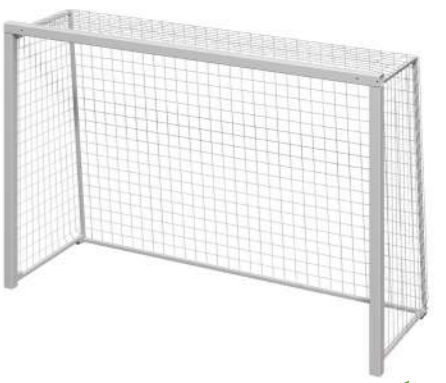

размеры в мм

18-0544000x800x1750
(ДШВ в мм)

12+

Мнофункциональный спортивный тренажер состоит из велотренажера, стойки для укрепления пресса, твистера, вращающегося колеса, панели для развития моторики рук. Подходит для лиц с ОВЗ и для пожилых людей. Тренажер предназначен как для одного пользователя, так и для шести одновременно.

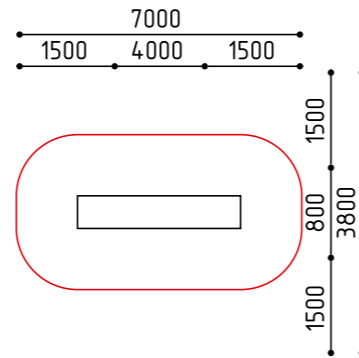
**18-055**4000x2320x2200
(ДШВ в мм)

12+

Тренажер предназначен для создания кардионагрузки и тренировки мышц ног и рук. Движения на тренажере имитируют движения лыжника. Шаговый тренажер - имитатор ходьбы. Велотренажер укрепляет физическое состояние организма. Тренажер предназначен как для одного пользователя, так и для двух, трех одновременно.

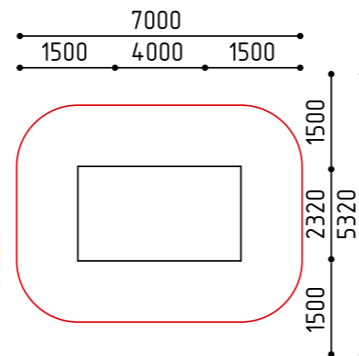
**18-059**1750x830x1480
(ДШВ в мм)

12+

180

Спортивный тренажер предназначен для тренировки мышц талии, живота и поясницы. Маятниковый тренажер предназначен для тренировки мышц брюшного пресса, внешней поверхности бедер и мышц поясничного отдела. Тренажер предназначен как для одного пользователя, так и для двух одновременно.

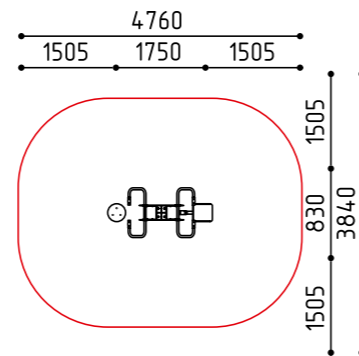
**18-060**1620x660x1840
(ДШВ в мм)

12+

370

«Лыжник» Тренажер предназначен для создания кардионагрузки и тренировки мышц ног и рук. Движения на тренажере имитируют движения лыжника. Занятия на тренажере способствует улучшению работы сердечно-сосудистой системы, ускорению кровообращения и интенсивному обогащению мышц кислородом.

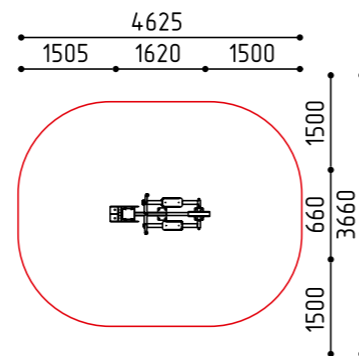
**18-061**1180x825x1485
(ДШВ в мм)

12+

800

800

«Велотренажер» Велотренажер для спортивных площадок комплексно укрепляет физическое состояние организма, повышает выносливость к физическим нагрузкам, развивает мышцы ног, оказывает позитивное влияние на суставной аппарат и сердечно-сосудистую систему.

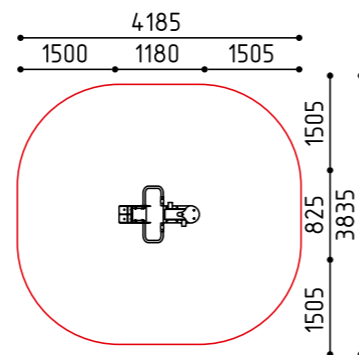
**18-067**1515x660x1840
(ДШВ в мм)

12+

370

«Лыжник» Тренажер предназначен для создания кардионагрузки и тренировки мышц ног и рук. Движения на тренажере имитируют движения лыжника. Занятия на тренажере способствует улучшению работы сердечно-сосудистой системы, ускорению кровообращения и интенсивному обогащению мышц кислородом.

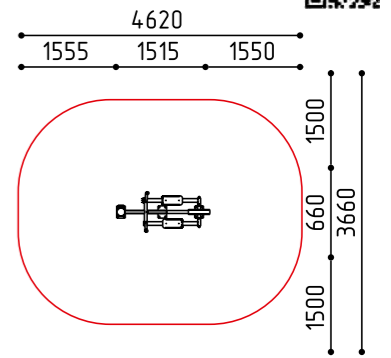
**18-068**905x800x1675
(ДШВ в мм)

12+

1310

«Вращающееся колесо - Пресс» Колесо тренирует подвижность плеч и верхней части тела. Подходит для лиц с ОВЗ и для пожилых людей. Для пресса конструкция оборудована подлокотниками и спинкой. Тренажер предназначен как для одного пользователя, так и для двух одновременно.

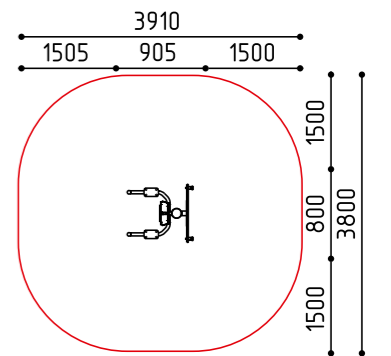
**18-069**1160x1100x2405
(ДШВ в мм)

12+

2300

«Турник-Пресс» Турник предназначен для подтягивания всеми видами хватов - прямым, обратным, параллельным, узким и широким. Для выполнения функции тренажера для пресса, конструкция оборудована подлокотниками и спинкой. Тренажер предназначен как для одного пользователя, так и для двух одновременно.

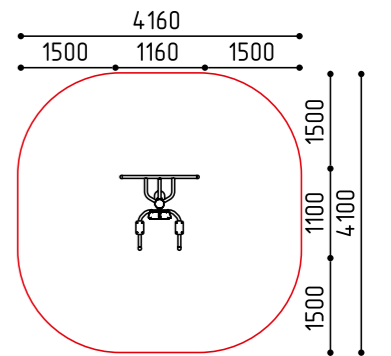
**18-070**3900x1900x1155
(ДШВ в мм)

12+

1000

«Двойной Фитнес Батут» Занятия на Двойном Фитнес Батуте дает интенсивную кардио тренировку, тренирует равновесие. Держатели для рук обеспечивают поддержку и добавляют возможность выполнять силовые подходы высокой интенсивности с прыжками в высоту. Тренажер предназначен как для одного пользователя, так и для двух одновременно.

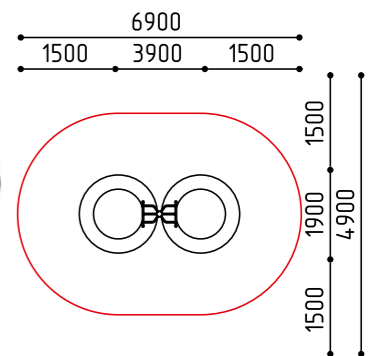
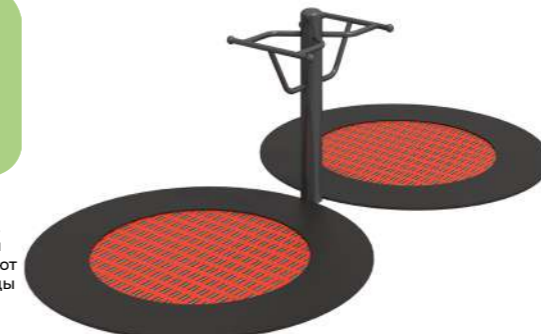

AZsport / Батуты / 4+

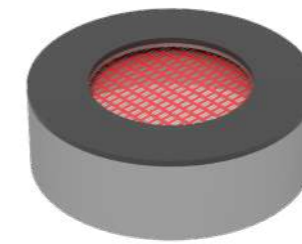
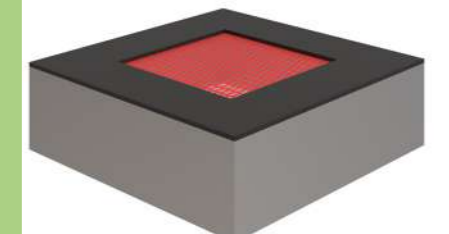
4-054-1351350x1350x400
(ДШВ в мм)**4-054-160**1600x1600x400
(ДШВ в мм)**4-054-190**1900x1900x400
(ДШВ в мм)**4-054-210**2100x2100x400
(ДШВ в мм)**4-231-135**1350x1350x400
(ДШВ в мм)**4-231-160**1600x1600x400
(ДШВ в мм)**4-231-180**1800x1800x400
(ДШВ в мм)**4-231-210**2100x2100x400
(ДШВ в мм)

Вернуться к содержанию



Здоровый образ жизни и умеренные физические нагрузки необходимы в любом возрасте.

Спортивные упражнения помогают бороться с возрастными негативными изменениями, поддерживают мышцы в тонусе, укрепляют иммунную, нервную и сердечно-сосудистую систему. Если у вас во дворе или парке находится площадка с уличными тренажерами, смело отправляйтесь заниматься

на подходящем оборудовании для пожилых людей. На свежем воздухе тренировки принесут еще больше пользы:

- улучшается настроение;
- нормализация работы сердечно-сосудистой и дыхательной системы;
- повышение гибкости, выносливости и координации движений;
- улучшение иммунной системы;
- положительное воздействие на нервную систему;

30-002
1180x480x1850
(ДШВ в мм)
12+ 0

размеры в мм



30-003
1180x480x1850
(ДШВ в мм)
12+ 0

размеры в мм



30-004
1180x500x1850
(ДШВ в мм)
12+ 0

размеры в мм



30-005
1180x500x1850
(ДШВ в мм)
12+ 0

размеры в мм



30-006
1180x630x1850
(ДШВ в мм)
12+ 0

размеры в мм



30-007
1180x630x1850
(ДШВ в мм)
12+ 0

размеры в мм



30-008
1180x870x1850
(ДШВ в мм)
12+ 0

размеры в мм



30-009
1180x870x1850
(ДШВ в мм)
12+ 0

размеры в мм



30-010
1180x610x1850
(ДШВ в мм)
12+ 0

размеры в мм



30-011
1180x610x1850
(ДШВ в мм)
12+ 0

размеры в мм



30-012
1180x650x1850
(ДШВ в мм)
12+ 0

размеры в мм

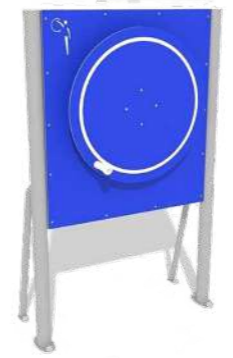

30-013
1180x650x1850
(ДШВ в мм)
12+ 0

размеры в мм

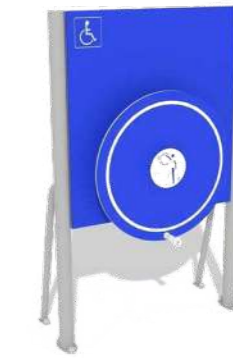

30-014
1160x370x1100
(ДШВ в мм)
12+ 0

размеры в мм



30-015
1070x500x950
(ДШВ в мм)
12+ 0

размеры в мм



30-016
2840x770x1300
(ДШВ в мм)
12+ 0

размеры в мм



30-017
2990x940x1020
(ДШВ в мм)
12+ 0

размеры в мм

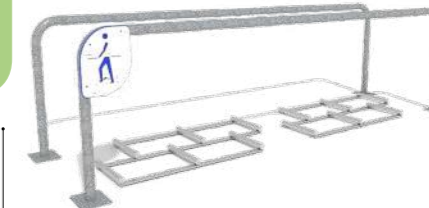

30-001
790x510x1850
(ДШВ в мм)
12+ 0

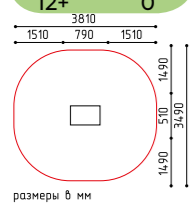

30-018
2990x880x1020
(ДШВ в мм)
12+ 0

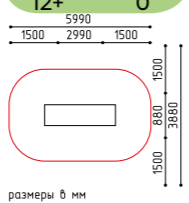

30-030
1310x1020x1220
(ДШВ в мм)
12+ 0

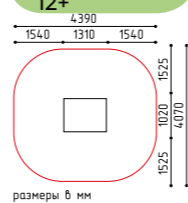

30-031
1390x1070x1240
(ДШВ в мм)
12+ 0

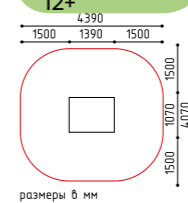

30-019
1060x600x790
(ДШВ в мм)
12+ 0

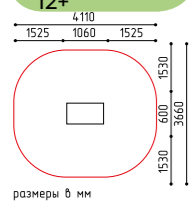

30-021
1020x600x790
(ДШВ в мм)
12+ 0

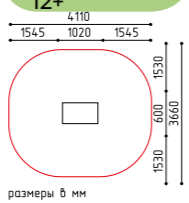

30-032
1310x1020x1240
(ДШВ в мм)
12+ 0

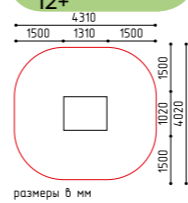

30-033
1650x510x1350
(ДШВ в мм)
12+ 140

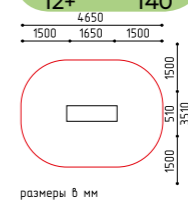

30-022
990x600x790
(ДШВ в мм)
12+ 0

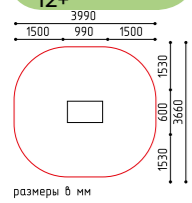

30-023
1000x600x790
(ДШВ в мм)
12+ 0

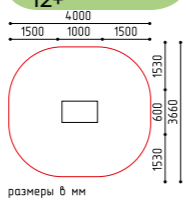

30-034
840x580x2030
(ДШВ в мм)
12+ 450

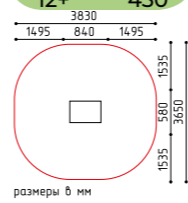

30-036
1010x640x980
(ДШВ в мм)
12+ 470

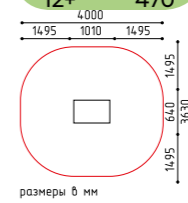

30-024
1310x1060x920
(ДШВ в мм)
12+ 0

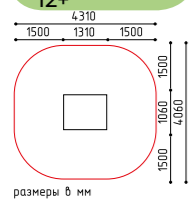

30-025
1280x1030x920
(ДШВ в мм)
12+ 0

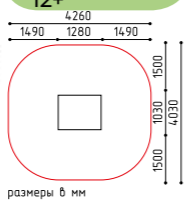

30-037
480x280x1570
(ДШВ в мм)
12+ 0

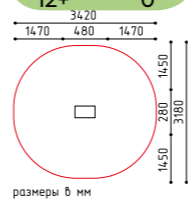

30-038
550x340x1650
(ДШВ в мм)
12+ 0

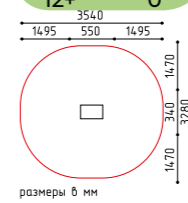

30-028
1260x970x920
(ДШВ в мм)
12+ 0

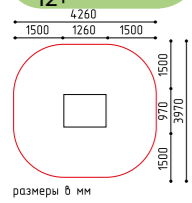

30-029
1250x960x940
(ДШВ в мм)
12+ 500

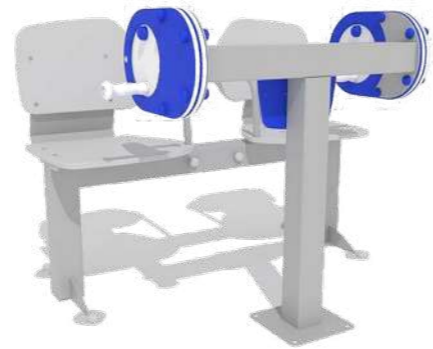
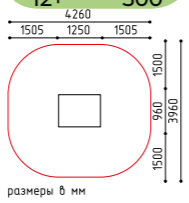

30-039
260x230x1580
(ДШВ в мм)
12+ 0

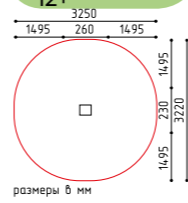

30-040
520x230x1520
(ДШВ в мм)
12+ 0

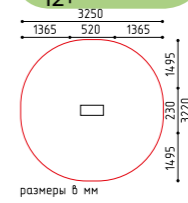

Навесы

Навесы



AZcity / Теневые навесы

5-054
5990x3660x3510
(ДШВ в мм)

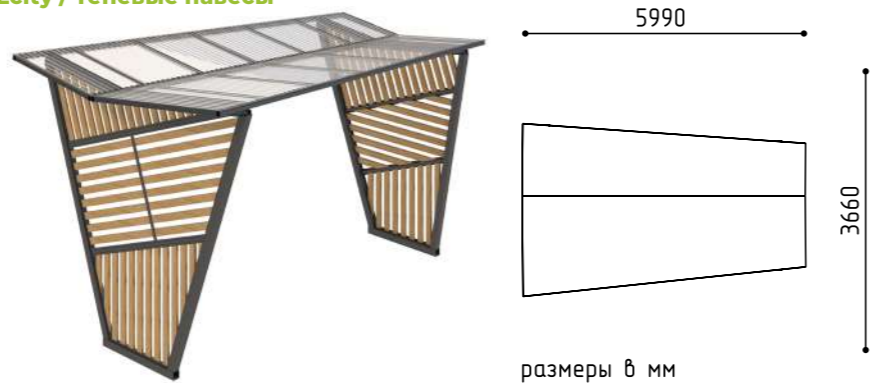

размеры в мм

5-054-1
5990x3660x3510
(ДШВ в мм)

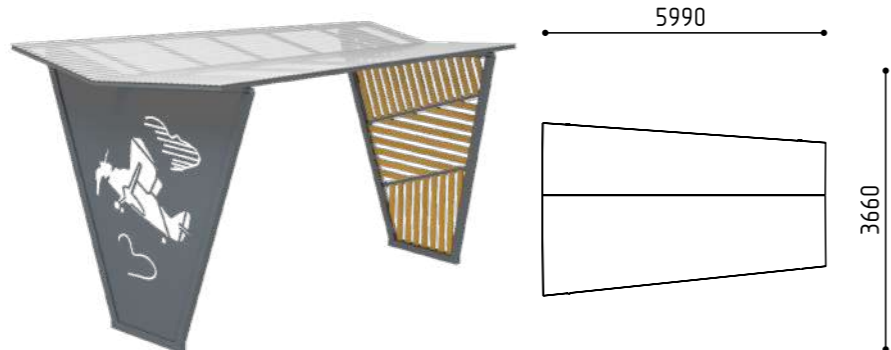

размеры в мм

«Самолет»

AZcity / Навес для ТБО

www.azcity.ru 

5-061
6000x3000x3000
(ДШВ в мм)

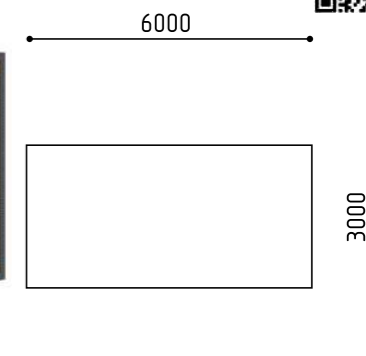

размеры в мм

5-070
5340x2300x2520
(ДШВ в мм)

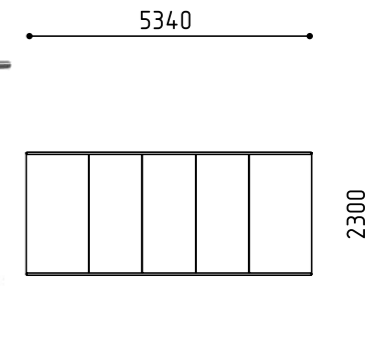

размеры в мм

5-070-1
3670x2300x2520
(ДШВ в мм)

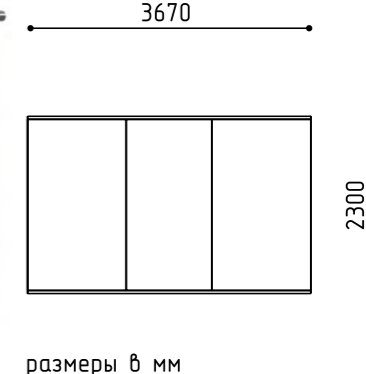

размеры в мм

AZcity / Столики

12-018-1
2100x880x750
(ДШВ в мм)

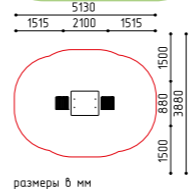

размеры в мм

Игра «Шахматы»

12-019
2000x1680x780
(ДШВ в мм)

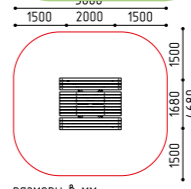

размеры в мм

12-022
1500x1200x720
(ДШВ в мм)

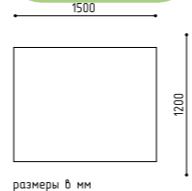

размеры в мм

12-024
2000x1630x780
(ДШВ в мм)

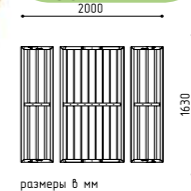

размеры в мм

Контейнерные площадки / Столики

19-102-1
1900x600x470
(ДШВ в мм)
470

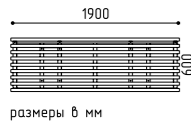

19-122
1930x1000x1000
(ДШВ в мм)
450 900

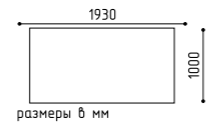

19-120
1000x820x450
(ДШВ в мм)
450

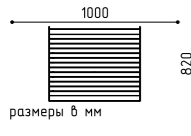

19-120-1
2000x820x450
(ДШВ в мм)
450

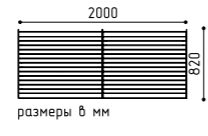

19-121
1920x1000x995
(ДШВ в мм)
450 900

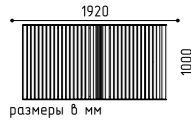

19-122
1930x1000x1000
(ДШВ в мм)
450 900

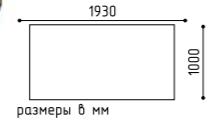

19-137
1500x280x450
(ДШВ в мм)
280

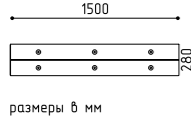

19-137-1
2200x280x450
(ДШВ в мм)
280



19-044-1
1500x660x890
(ДШВ в мм)



19-054-3
3000x550x865
(ДШВ в мм)
450



19-054-5
5000x550x865
(ДШВ в мм)
450

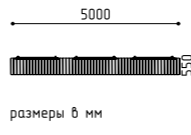

19-101-1
1650x550x710
(ДШВ в мм)
470

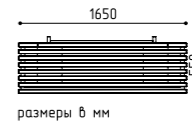

19-130
1000x550x715
(ДШВ в мм)
470

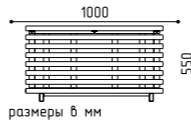

19-130-1
1900x550x715
(ДШВ в мм)
470

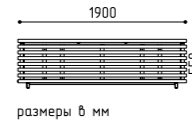

19-045-1
6685x1325x450
(ДШВ в мм)
450



19-019-1
2200x845x900
(ДШВ в мм)
500

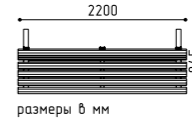

19-132
7790x2505x450
(ДШВ в мм)
450



19-041-1
2445x1815x420
(ДШВ в мм)
420

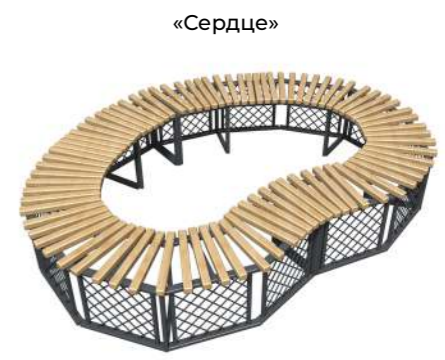
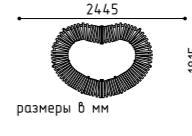

19-132-1
10085x2510x450
(ДШВ в мм)
450



19-055
2100x1850x450
(ДШВ в мм)
450

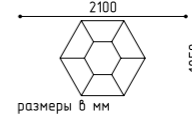

19-131
1500x900x725
(ДШВ в мм)
420

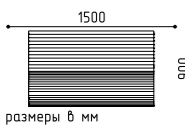

19-136
2865x2595x850
(ДШВ в мм)
450



19-135
2085x680x890
(ДШВ в мм)
430

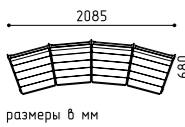

17-033
400x400x1000
(ДШВ в мм)

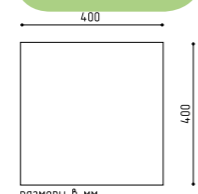

AZcity / Урны



16-028
2120x120x2260
(ДШВ в мм)

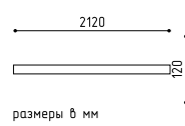

AZcity / Ограждения



16-030
2000x195x1400
(ДШВ в мм)

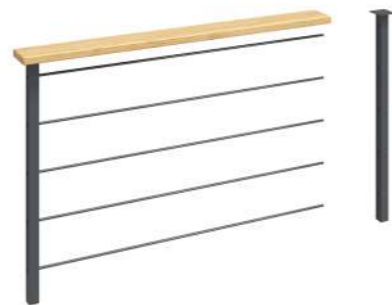
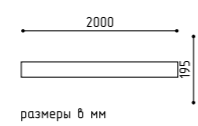

20-011
970x120x500
(ДШВ в мм)



20-013
150x100x900
(ДШВ в мм)

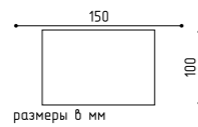

AZcity / Велопарковки



20-011
-900
970x120x900
(ДШВ в мм)



22-043
2700x120x1000
(ДШВ в мм)

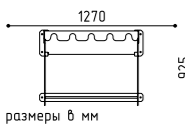

AZcity / Парковки для самокатов

20-014
995x48x2500
(ДШВ в мм)

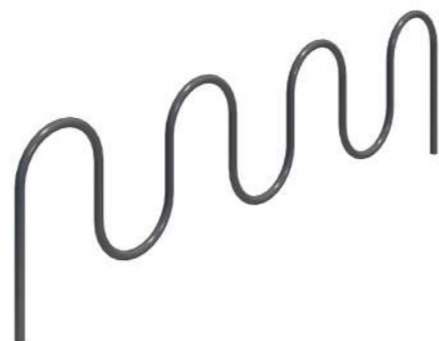
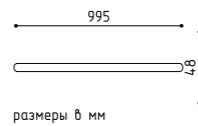

23-002-1
1000x500x640
(ДШВ в мм)

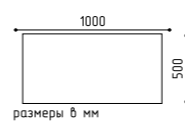

AZcity / Вазоны



22-041
1100x1100x1050
(ДШВ в мм)

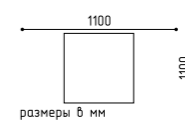

23-010
3400x3400x455
(ДШВ в мм)

23-010-1
1500x1500x455
(ДШВ в мм)

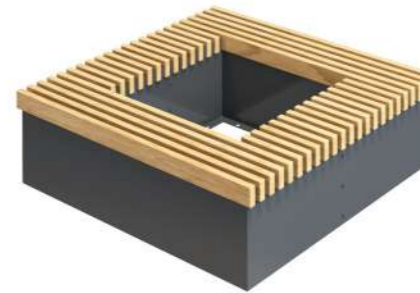

22-042
700x100x1545
(ДШВ в мм)

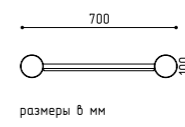

AZcity / Информационные стенды



Геопластика

13-026
2305x795x1880
(ДШВ в мм)
2-4 900

размеры в мм



38-001
2000x2000x1200
(ДШВ в мм)
5-12 1200

размеры в мм



www.azcity.ru

размеры в мм

4-254
Столб D 133 мм
H 1440 мм
5-12

размеры в мм

Столб С Канатом И Зацепами На Склон (L каната индивидуальная)



9-002
Столб: D 180
H 700 мм
5-12

размеры в мм

Столб С Канатом На Склон (L каната индивидуальная)



1-133
4020x3980x1810
(ДШВ в мм)
3-7 1200 1200

размеры в мм



размеры в мм

9-004
Ширина 415 мм
(ДШВ в мм)
5-12

размеры в мм

Горка - Спуск (L Горки - Спуска индивидуальная)



9-003
Столб: D 180
H 700 мм
5-12

размеры в мм

Столб С Канатом И Зацепами На Склон (L каната индивидуальная)



1-158
9070x2000x1700
(ДШВ в мм)
5-12 1000 1000

размеры в мм



размеры в мм

9-005
5-12

размеры в мм

«Сетка лазательная»



9-010
Столб D 180мм
5-12

размеры в мм

Сетка Лазательная Изготавливается по индивидуальным размерам.



1-163
11000x5500
(ДШ в мм)
5-12 1 шт

размеры в мм



размеры в мм

9-006
H 300-500 мм
5-12

размеры в мм

«Зацепы-Трубы»



9-009
D 800
(ДШВ в мм)
5-12

размеры в мм

Лесенка - Дуга Количество Лесенки - Дуги индивидуально



1-164
14500x7500
(ДШ в мм)
5-12 2 шт

размеры в мм



размеры в мм

Установка оборудования

- 1 Свои монтажные бригады
Высокое качество монтажа (опыт и профессиональный подход)
- 2 Своя техника и оборудование

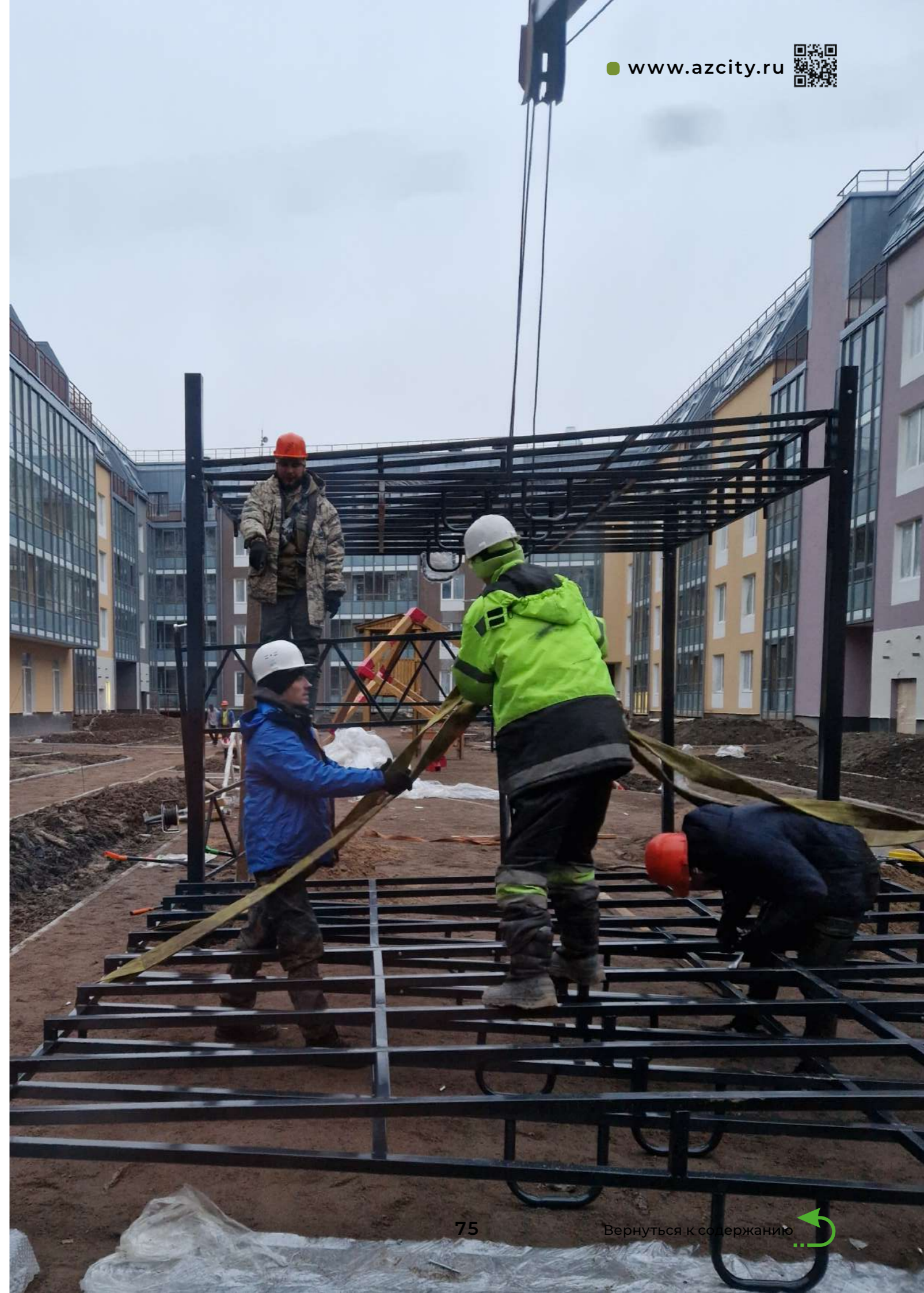

Укладка покрытия для детских и спортивных площадок

Главной характеристикой игровой площадки, предназначенной для детей, является безопасность. АЗБУКА СПБ занимается подготовкой основания, укладкой травмобезопасного покрытия различной толщины на основе резиновой и каучуковой крошки и полиуретанового связующего.

Определение критической высоты падения:

Высота оборудования (Н)	Толщина покрытия (Н)
до 0.6 м	17 мм
0.6 м	20 мм
1.0 м	30 мм
1.4 м	40 мм
1.5 м	50 мм
1.7 м	60 мм
2.2 м	80 мм
2.7 м	110 мм

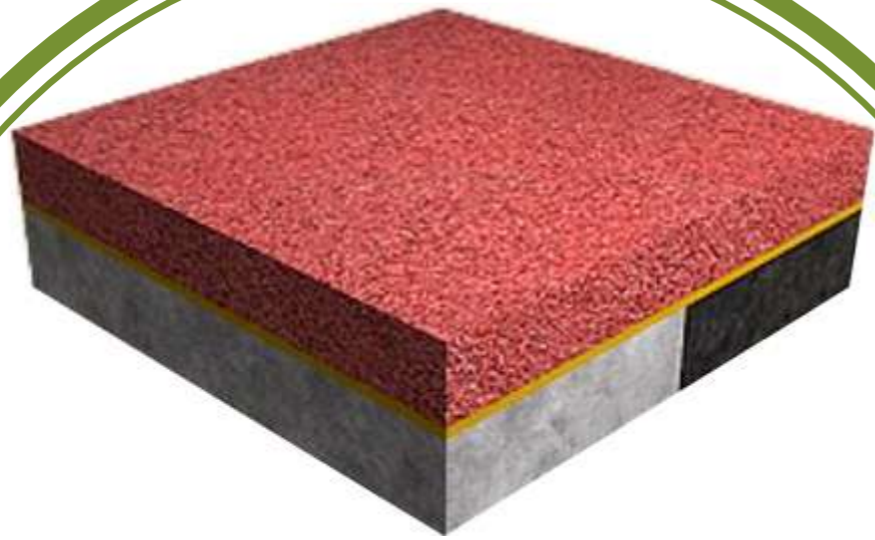

При производстве покрытий мы руководствуемся европейским стандартом безопасности EN1177 и идентичному российскому стандарту (ГОСТ Р EN 1177-2013). Покрытия игровых площадок ударопоглощающие.



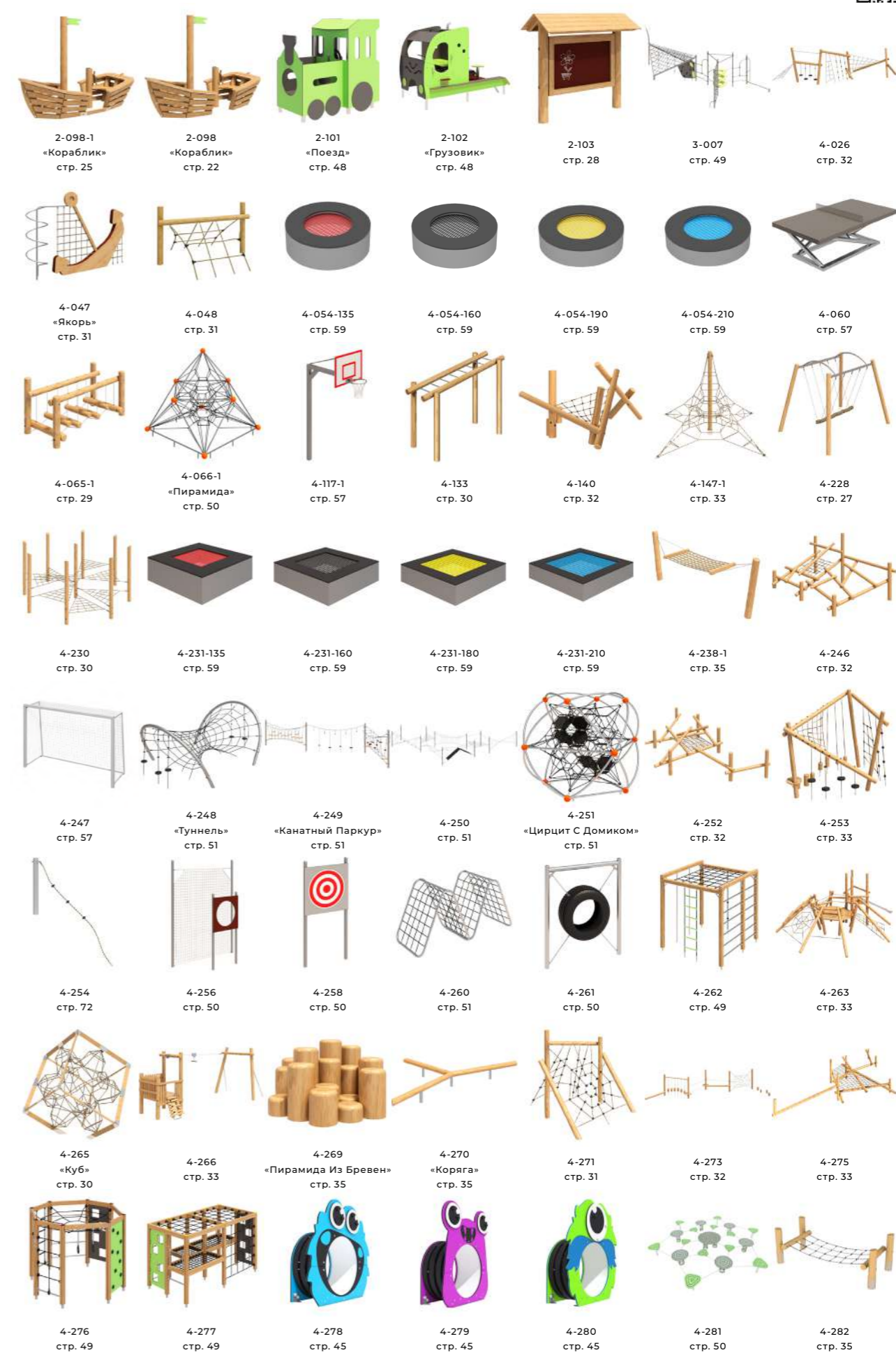
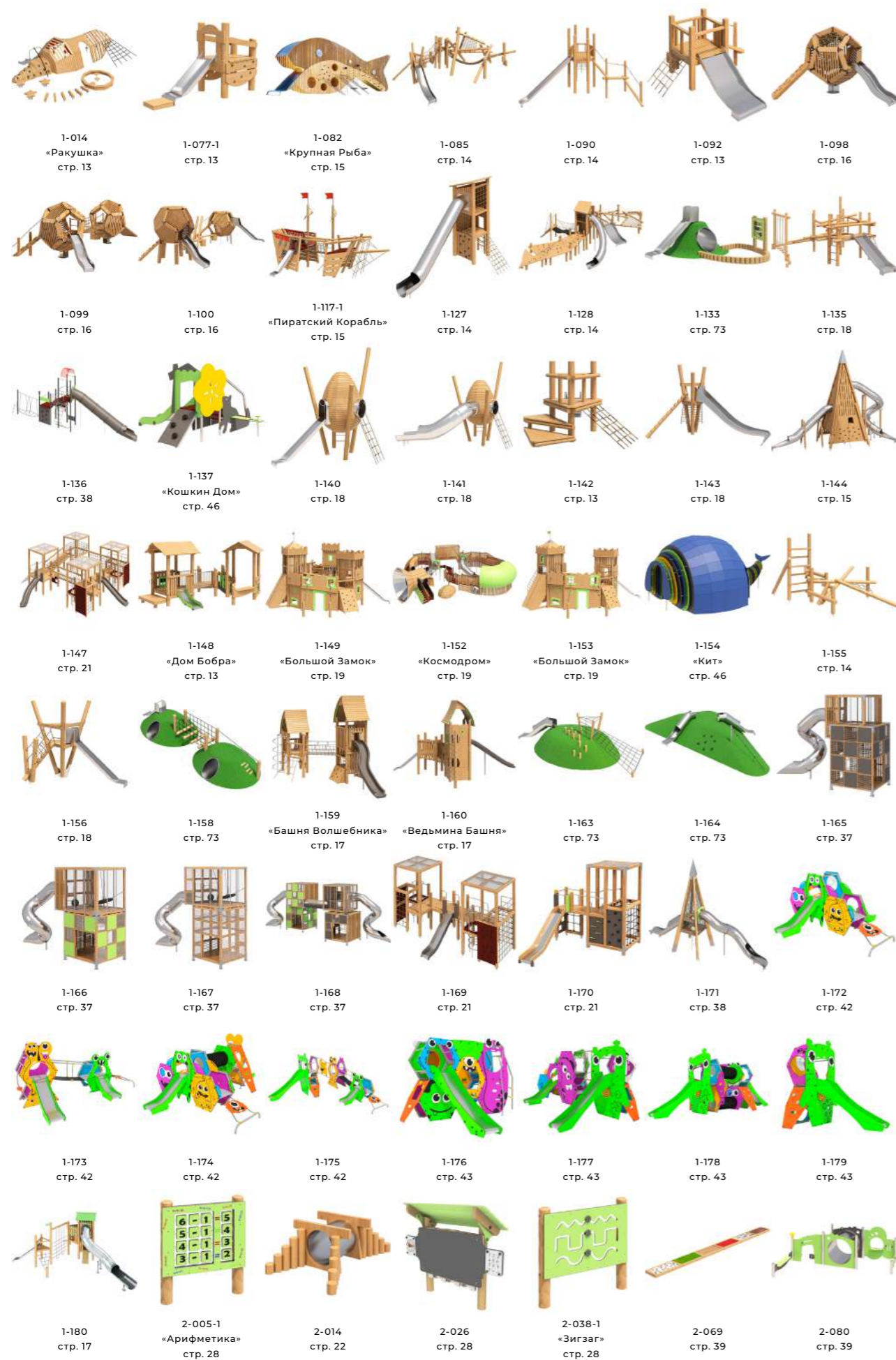



4-283 стр. 31 4-284 стр. 31 5-041 стр. 38 5-046 стр. 23 5-054 стр. 66 5-054-1 «Самолет» стр. 66 5-061 стр. 67



5-063 стр. 44 5-064 стр. 45 5-066-1 стр. 34 5-070 стр. 67 5-070-1 стр. 67 5-074 стр. 39 5-075 стр. 23



5-076-1 стр. 34 5-076-2 стр. 34 5-076-3 стр. 34 5-077 стр. 34 5-077-1 стр. 34 6-011 стр. 40 6-017 «Монстрик» стр. 43



6-029 «Монстрик» стр. 44 6-036 стр. 27 6-040-1 стр. 40 6-072 стр. 26 6-073 стр. 27 6-074 стр. 27 6-075 стр. 27



7-009 стр. 24 7-017-1 стр. 40 7-020 стр. 40 7-022 «Якорь» стр. 25 7-024 стр. 40 7-027 стр. 25 7-035 стр. 24



7-036 стр. 24 7-037 стр. 24 7-045-1 стр. 25 7-048 стр. 46 7-049 стр. 41 7-051 стр. 25 8-031 «Звезда» стр. 22



8-031-1 «Звезда» стр. 22 8-039 стр. 22 8-080 «Всадник» стр. 44 8-081 «Пушистик» стр. 44 8-082 «Циклоп» стр. 44 8-084-1 стр. 23 8-096 стр. 38



8-097 «Скутер» стр. 48 8-098 «За Рулем» стр. 48 8-100 стр. 23 8-103 «Мотоцикл» стр. 48 8-104 «Слон» стр. 47 8-105 «Дракончик» стр. 46 8-106 «Лошадка» стр. 47



8-107 «Водяная Лилия» стр. 47 8-108 стр. 38 8-109 стр. 23 8-113 «Акула» стр. 47 8-114 «Барашек» стр. 47 9-002 «Столб С Канатом На Склон» стр. 72 9-003 «Столб С Канатом И Зацепами На Склон» стр. 72



9-004 «Горка-Спуск» стр. 72 9-005 «Сетка лазательная» стр. 72 9-006 «Зацепы-Трубы» стр. 72 9-009 «Лесенка-Дуга» стр. 72 9-010 «Сетка Лазательная» стр. 72 10-001 стр. 29 10-005 стр. 29



12-015 стр. 29 12-018-1 «Шахматы» стр. 67 12-019 стр. 67 12-022 стр. 67 12-024 стр. 67 13-013 «Ежик» стр. 29 13-022 стр. 45



13-026 стр. 72 13-028 стр. 41 13-029 стр. 41 14-009-1 стр. 26 14-024-1 стр. 26 14-027 стр. 26 14-028-1 стр. 41



14-034-1 стр. 41 14-038 стр. 26 15-018 «Дендрофон» стр. 28 15-019 «Металлофон» стр. 39 15-020 «Эхо» стр. 39 16-028 стр. 70 16-029 стр. 57



16-030 стр. 70 16-031 стр. 35 17-033 стр. 70 18-037 «Тренажер Для Спины» стр. 30 18-038 «Скамья Для Жима» стр. 30 18-054 стр. 58 18-055 стр. 58



18-058 стр. 57 18-058-1 стр. 57 18-059 стр. 58 18-060 «Лыжник» стр. 58 18-061 «Велотренажер» стр. 58 18-067 «Лыжник» стр. 59 18-068 «Вращающееся Колесо-Пресс» стр. 59



18-069 «Турник-Пресс» стр. 59 18-070 «Двойной Фитнес Батут» стр. 59 19-019-1 «Карандаши» стр. 69 19-041-1 «Сердце» стр. 69 19-044-1 стр. 68 19-045-1 стр. 69 19-054-3 стр. 68



19-054-5 стр. 69 19-055 стр. 69 19-101-1 стр. 69 19-102-1 стр. 68 19-120 стр. 68 19-120-1 стр. 68 19-121 стр. 68



19-122 стр. 68 19-127 стр. 68 19-130 стр. 69 19-130-1 стр. 69 19-131 стр. 70 19-132 стр. 69 19-132-1 стр. 69



19-135 стр. 70 19-136 стр. 70 19-137 стр. 68 19-137-1 стр. 68 20-011 стр. 70 20-011-900 стр. 70 20-012 стр. 70



20-013 стр. 70 20-014 стр. 70 21-054-1 стр. 57 21-069-1 стр. 54 21-099 стр. 53 21-100 стр. 53 21-103 стр. 53



21-104 стр. 53 21-105 стр. 55 21-106 стр. 55 21-107 стр. 54 21-108 стр. 54 21-109 стр. 55 21-110 стр. 54



21-111 стр. 55 21-112 стр. 55 21-113 стр. 54 22-041 стр. 71 22-042 стр. 71 22-043 стр. 70 23-002-1 стр. 71



23-010 стр. 71 23-010-1 стр. 71 24-001 стр. 60 24-002 стр. 60 24-003 стр. 60 24-004 стр. 60 24-005 стр. 60



24-006 стр. 60 24-007 стр. 60 24-009 стр. 60 24-010 стр. 60 24-011 стр. 60 24-012 стр. 60 24-013 стр. 60



24-014 стр. 61 24-015 стр. 61 24-016 стр. 61 24-017 стр. 61 24-018 стр. 61 24-019 стр. 61 24-020 стр. 61

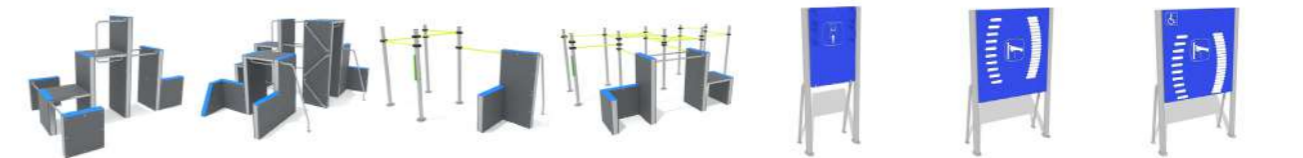

24-021 стр. 61 24-022 стр. 61 24-023 стр. 61 24-024 стр. 61 30-001 стр. 64 30-002 стр. 62 30-003 стр. 62



30-004 стр. 62 30-005 стр. 62 30-006 стр. 62 30-007 стр. 62 30-008 стр. 63 30-009 стр. 63 30-010 стр. 63



30-011 стр. 63 30-012 стр. 63 30-013 стр. 63 30-014 стр. 63 30-015 стр. 63 30-016 стр. 63 30-017 стр. 63



30-018 стр. 64 30-019 стр. 64 30-021 стр. 64 30-022 стр. 64 30-023 стр. 64 30-024 стр. 64 30-025 стр. 64



30-028 стр. 64 30-029 стр. 64 30-030 стр. 64 30-031 стр. 64 30-032 стр. 65 30-033 стр. 65 30-034 стр. 65



30-036 стр. 65 30-037 стр. 65 30-038 стр. 65 30-039 стр. 65 30-040 стр. 65 38-001 стр. 73

ООО «АЗБУКА СПБ»
196608, РФ, Санкт-Петербург,
г. Пушкин, ул. Железнодорожная, д. 36, литер А
Тел./факс: +7 (800) 222-12-78, 920-25-69
www.azcity.ru



www.azcity.ru

[Вернуться к содержанию](#)

